



Citrix ADC CPX 13.1

Machine translated content

Disclaimer

La version officielle de ce document est en anglais. Certains contenus de la documentation Citrix ont été traduits de façon automatique à des fins pratiques uniquement. Citrix n'exerce aucun contrôle sur le contenu traduit de façon automatique, qui peut contenir des erreurs, des imprécisions ou un langage inapproprié. Aucune garantie, explicite ou implicite, n'est fournie quant à l'exactitude, la fiabilité, la pertinence ou la justesse de toute traduction effectuée depuis l'anglais d'origine vers une autre langue, ou quant à la conformité de votre produit ou service Citrix à tout contenu traduit de façon automatique, et toute garantie fournie en vertu du contrat de licence de l'utilisateur final ou des conditions d'utilisation des services applicables, ou de tout autre accord avec Citrix, quant à la conformité du produit ou service à toute documentation ne s'applique pas dans la mesure où cette documentation a été traduite de façon automatique. Citrix ne pourra être tenu responsable de tout dommage ou problème dû à l'utilisation de contenu traduit de façon automatique.

Contents

À propos de Citrix ADC CPX	3
Architecture et flux de trafic	5
Système de licences Citrix ADC CPX	8
Déploiement d'une instance Citrix ADC CPX dans Docker	16
Ajout d'instances Citrix ADC CPX à Citrix ADM	25
Agrégateur de licences Citrix ADC CPX	29
Configuration de Citrix ADC CPX	35
Configuration d'AppFlow sur une instance Citrix ADC CPX	39
Configuration de Citrix ADC CPX à l'aide d'un fichier de configuration	42
Prise en charge du routage dynamique dans Citrix ADC CPX	44
Configuration de la haute disponibilité pour Citrix ADC CPX	47
Configuration des pilotes de journalisation Docker	53
Mise à niveau d'une instance Citrix ADC CPX	54
Utilisation de serveurs virtuels génériques dans une instance Citrix ADC CPX	56
Déployez Citrix ADC CPX en tant que proxy pour permettre le flux de trafic Est-Ouest	57
Déployer Citrix ADC CPX sur un réseau hôte unique	61
Déployer Citrix ADC CPX dans un réseau multi-hôtes	62
Déployez Citrix ADC CPX avec un accès direct au réseau	68
Configurer Citrix ADC CPX dans Kubernetes à l'aide de ConfigMaps	69
Déployer des Citrix ADC CPX en tant que caches DNS locaux pour les nœuds Kubernetes	72
Déployer le proxy Citrix ADC CPX sur Google Compute Engine	77
Dépannage de Citrix ADC CPX	100

À propos de Citrix ADC CPX

February 22, 2022

Citrix ADC CPX est un contrôleur de mise à disposition d'applications basé sur un conteneur qui peut être provisionné sur un hôte Docker. Citrix ADC CPX permet aux clients de tirer parti des fonctionnalités du moteur Docker et d'utiliser les fonctionnalités d'équilibrage de charge et de gestion du trafic Citrix ADC pour les applications basées sur des conteneurs. Vous pouvez déployer une ou plusieurs instances Citrix ADC CPX en tant qu'instances autonomes sur un hôte Docker.

Une instance Citrix ADC CPX fournit un débit allant jusqu'à 1 Gbit/s.

En tant que facteur de forme conteneurisé de Citrix ADC, Citrix ADC CPX s'intègre parfaitement à l'environnement Kubernetes et fait partie intégrante de la solution native du cloud Citrix. La solution native du cloud Citrix vous aide à créer et à fournir des applications logicielles avec rapidité, agilité et efficacité dans un environnement Kubernetes. En utilisant la solution native Citrix Cloud, vous pouvez garantir une fiabilité et une sécurité de niveau professionnel pour votre environnement Kubernetes.

Pour plus d'informations, consultez la section [Solution native Citrix Cloud](#).

Ce document suppose que vous connaissiez Docker et son fonctionnement. Pour plus d'informations sur Docker, consultez la documentation e Docker sur <https://docs.docker.com>.

Fonctionnalités prises en charge

Citrix ADC CPX prend en charge les fonctionnalités suivantes :

- Disponibilité des applications
 - Équilibrage de charge L4 et commutation de contenu L7
 - Déchargement SSL
 - Traduction du protocole IPv6
 - Équilibrage de charge Microsoft SQL, MySQL
 - Contrôles de taux AppExpert
 - Pilotage du trafic sensible aux abonnés
 - Protection contre les surtensions et file d'attente prioritaire
 - Protocoles de routage dynamiques
- Accélération application
 - Optimisations TCP pour les clients et les serveurs
 - Redirection du cache
 - AppCompress
 - AppCache
- Sécurité des applications

- Réécriture et répondeur L7
- Défenses DoS L4
- Défenses DoS L7
- Pare-feu d'application Web (WAF). Citrix ADC CPX prend en charge toutes les fonctionnalités WAF prises en charge par d'autres facteurs de forme Citrix ADC. Pour plus d'informations sur les fonctionnalités WAF prises en charge, consultez [Citrix Web Application Firewall](#).
- Authentification, autorisation et audit (AAA) pour le trafic des applications
- Optimisation du protocole TCP
 - TCP à chemins multiples
 - Contrôle de congestion d'augmentation binaire (BIC) et TCP cubique
- Facilité de gestion simple
 - Journalisation Web
 - AppFlow
 - Citrix Application Delivery Management
 - Analyse des actions
- Optimisation des applications
 - Mise en cache intégrée
- Routage BGP et injection d'intégrité de routage (RHI)
- Haute disponibilité (couche 2 et couche 3)

Remarque :

Les fonctionnalités d'interface telles que Rx, Tx, GRO, GSO et LRO sont désactivées pour les interfaces (hôte Linux) allouées à l'appliance Citrix ADC CPX. Ces fonctionnalités restent désactivées même après l'arrêt de l'appliance Citrix ADC CPX. En outre, le MTU est remplacé par 1500 octets pour de telles interfaces.

Plates-formes prises en charge

Citrix ADC CPX est pris en charge sur les plateformes suivantes :

- Kubernetes
- Red Hat OpenShift
- Nuages publics
 - Amazon Elastic Kubernetes Service (EKS)
 - Service Azure Kubernetes (AKS)
 - Moteur Google Kubernetes (GKE)
- Rancher
- Service de conteneurs Pivotal (PKS)
- Docker version 1.12 et supérieure

Architecture et flux de trafic

February 22, 2022

Cette section décrit l'architecture en mode pont Citrix ADC CPX et le flux de trafic. Citrix ADC CPX peut également être déployé en mode hôte.

Lorsque vous provisionnez une instance Citrix ADC CPX sur un hôte Docker, le moteur Docker crée une interface virtuelle, eth0, sur l'instance CPX. Cette interface eth0 est directement connectée à une interface virtuelle (veth*) sur le pont docker0. Le moteur Docker attribue également une adresse IP à l'instance Citrix ADC CPX sur le réseau 172.17.0.0/16.

La passerelle par défaut pour l'instance CPX est l'adresse IP du pont docker0, ce qui signifie que toute communication avec l'instance Citrix ADC CPX se fait via le réseau Docker. Tout le trafic entrant reçu du pont docker0 est reçu par l'interface eth0 sur l'instance Citrix ADC CPX et traité par le moteur de paquets Citrix ADC CPX.

La figure suivante illustre l'architecture d'une instance Citrix ADC CPX sur un hôte Docker.

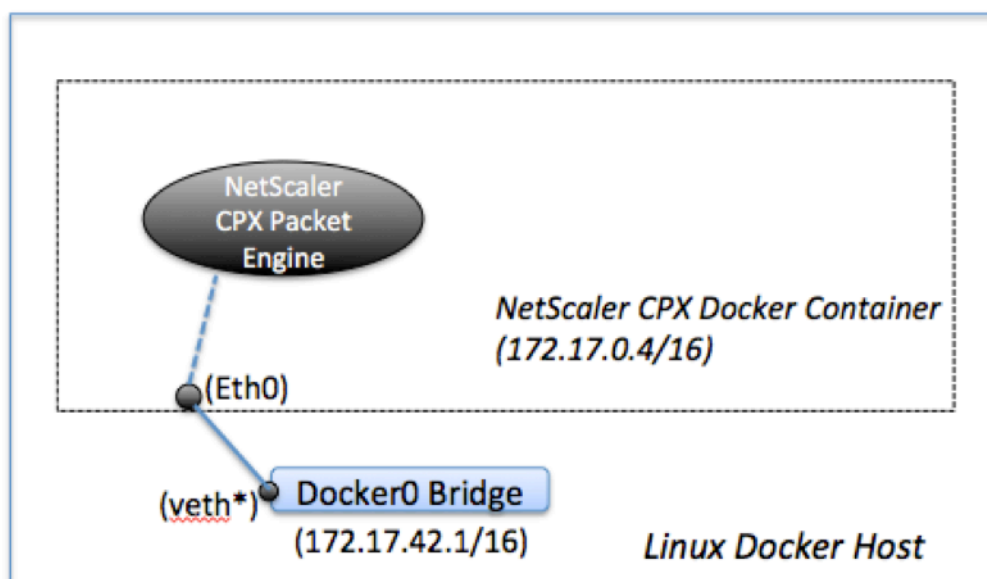

Comment fonctionne l'adresse IP unique sur Citrix ADC CPX

Une appliance Citrix ADC MPX ou VPX standard nécessite au moins trois adresses IP pour fonctionner :

- Adresse IP de gestion appelée adresse IP Citrix ADC (NSIP)
- Adresse IP du sous-réseau (SNIP) pour communiquer avec la batterie de serveurs
- Adresse (s) IP (VIP) du serveur virtuel pour accepter les demandes des clients

Une instance Citrix ADC CPX fonctionne avec une seule adresse IP utilisée pour la gestion ainsi que pour le trafic de données.

Lors du provisionnement, une seule adresse IP privée (adresse IP unique) est attribuée à une instance Citrix ADC CPX par le moteur Docker. Les trois fonctions IP d'une instance Citrix ADC sont multiplexées sur une adresse IP. Cette adresse IP unique utilise différents numéros de port pour fonctionner en tant que NSIP, SNIP et VIP.

L'image suivante illustre comment une seule adresse IP est utilisée pour exécuter les fonctions de NSIP, SNIP et VIP.

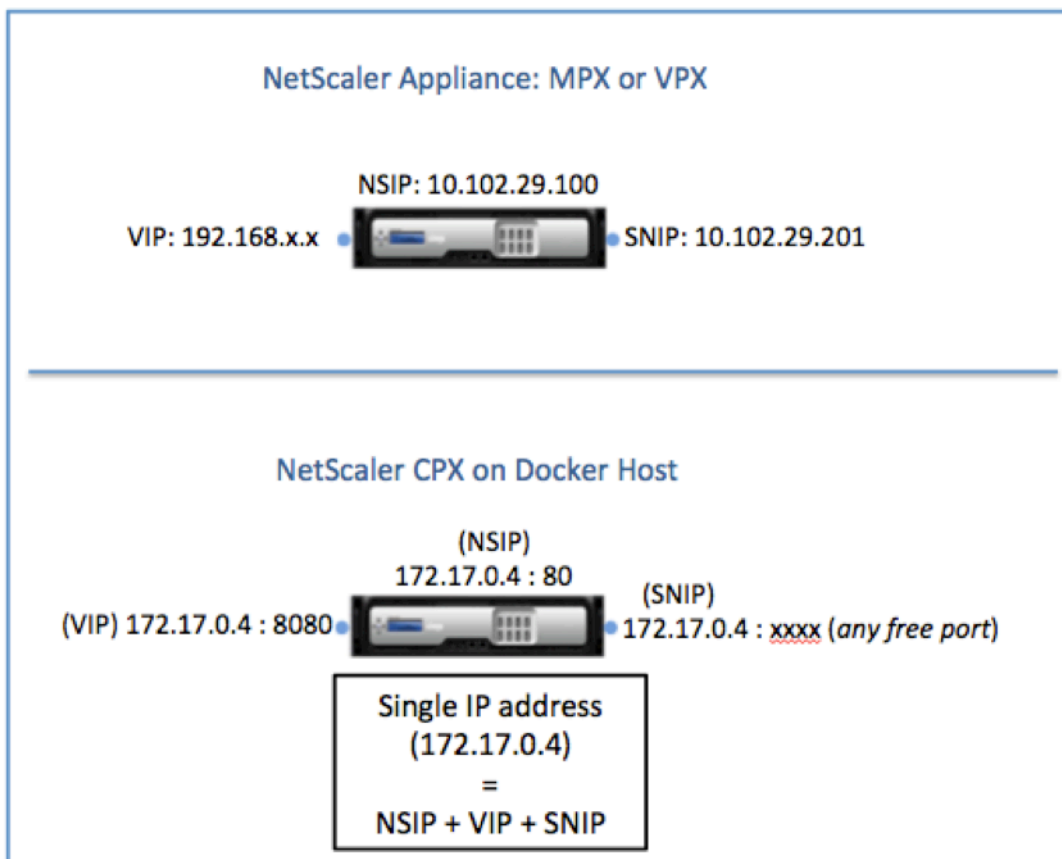

Flux de trafic pour les demandes provenant de l'instance Citrix ADC CPX

Docker configure implicitement des tables IP et une règle NAT pour diriger le trafic provenant de l'instance Citrix ADC CPX vers l'adresse IP docker0.

La figure suivante illustre comment une demande ping provenant d'une instance Citrix ADC CPX atteint la destination.

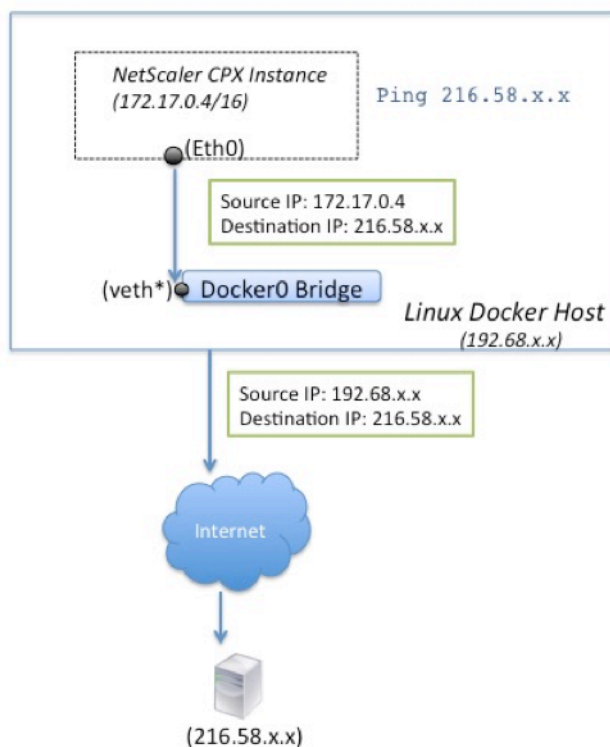

Dans cet exemple, la demande ping est envoyée par le moteur de paquets sur l'interface eth0 avec l'adresse IP source comme adresse IP Citrix ADC CPX (172.17.0.4). L'hôte Docker effectue ensuite une traduction d'adresse réseau (NAT) pour ajouter l'adresse IP de l'hôte (192.68.x.x) en tant qu'adresse IP source et envoie la demande à la destination (216.58.x.x). La réponse de l'adresse IP de destination suit le même chemin en sens inverse. L'hôte Docker effectue une NAT sur la réponse et transmet la réponse à l'instance Citrix ADC CPX sur l'interface eth0.

Flux de trafic pour les demandes provenant du réseau externe

Pour activer la communication externe, lors du provisionnement Citrix ADC CPX, vous devez définir des paramètres tels que Docker expose certains ports tels que 80, 22 et tout autre port de votre choix. Si vous n'avez défini aucun port à exposer pendant le provisionnement, vous devez configurer des règles NAT sur l'hôte Docker pour rendre ces ports disponibles.

La demande client provenant d'Internet est reçue par l'hôte Docker, qui effectue ensuite une traduction d'adresse de port (PAT) pour mapper l'adresse IP publique et le port à l'adresse IP et au port uniques de l'instance Citrix ADC CPX, et transmet le trafic à l'instance.

La figure suivante montre comment l'hôte Docker effectue la traduction d'adresse de port pour diriger le trafic vers l'adresse IP unique et le port Citrix ADC CPX.

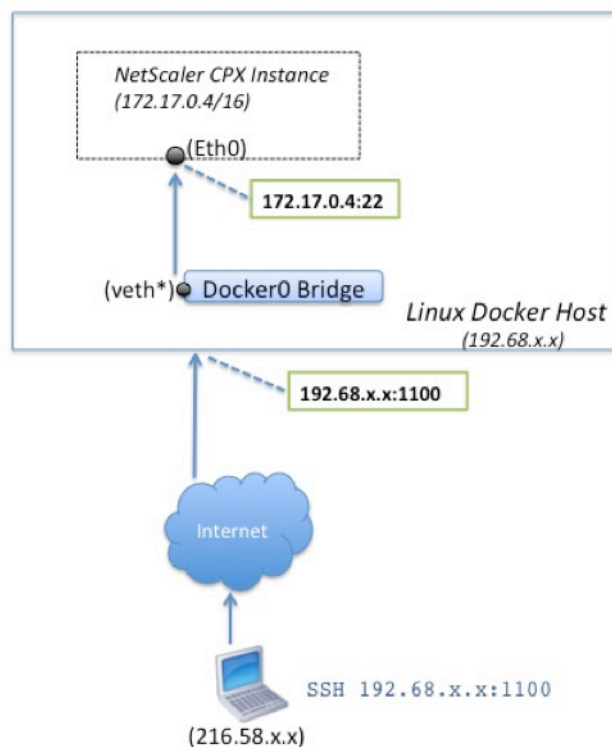

Dans cet exemple, l'adresse IP de l'hôte Docker est $192.68.x.x$ et l'adresse IP unique de l'instance Citrix ADC CPX est $172.17.0.4$. Le port SSH 22 de l'instance Citrix ADC CPX est mappé au port 1100 sur l'hôte Docker. La demande SSH du client est reçue sur l'adresse IP $192.68.x.x$ sur le port 1100. L'hôte Docker effectue une traduction d'adresse de port pour mapper cette adresse et ce port à l'adresse IP unique $172.17.0.4$ sur le port 22 et transmet la demande du client.

Système de licences Citrix ADC CPX

September 7, 2022

[Citrix ADC CPX](#) est un contrôleur de mise à disposition d'applications basé sur un conteneur qui peut être provisionné sur un hôte Docker pour équilibrer la charge des applications basées sur des microservices. Vous avez besoin d'une licence CPX pour améliorer les performances de livraison des applications. Citrix ADC CPX prend en charge les licences de pool. Citrix ADM peut agir en tant que serveur de licences pour vos instances Citrix ADC CPX.

Citrix ADM est également disponible sur site et dans le cloud. Vous pouvez utiliser Citrix ADM pour gérer les licences de capacité groupée pour tous les facteurs de forme Citrix ADC.

Pour plus d'informations sur Citrix ADM local, consultez [Citrix ADM local](#). Pour plus d'informations sur

le service Citrix ADM, consultez la section [Service Citrix ADM](#).

Types de licences Citrix ADC CPX

Citrix ADC CPX prend en charge les licences de bande passante et de pool de processeurs virtuels (cœur) pour les déploiements sur site et basés sur le cloud.

Pool de bande passante : les licences Citrix ADC CPX peuvent être allouées en fonction de la consommation de bande passante par les instances. Vous pouvez utiliser les licences groupées pour optimiser l'utilisation de la bande passante en garantissant l'allocation de bande passante nécessaire à une instance et pas plus que ses exigences. Actuellement, Citrix ADC CPX prend uniquement en charge les licences de pool de bande passante premium.

Pool de vCPU : dans la licence virtuelle basée sur l'utilisation du processeur, la licence spécifie le nombre de processeurs auxquels une instance Citrix ADC CPX particulière a droit. Ainsi, Citrix ADC CPX peut extraire des licences uniquement pour le nombre de processeurs virtuels à partir du serveur de licences. Citrix ADC CPX extrait les licences en fonction du nombre de processeurs exécutés dans le système. Pour plus d'informations sur le pool de vCPU, consultez la section [Licences de processeur virtuel Citrix ADC](#).

Capacité groupée prise en charge pour les instances Citrix ADC CPX

Produit	Bande passante maximale	Bande passante minimale	Instances minimales	Nombre maximum d'instances	Unité de bande passante minimale
Citrix ADC CPX	40000	20 Mbits/s	1	16	10 Mbit/s
	Remarque : Cela dépend de la fréquence du processeur, de la génération, etc.				

Remarque : Citrix travaille actuellement sur un modèle de licence basé sur la consommation Citrix ADC CPX ou basé sur le paiement en fonction de la croissance pour les offres basées sur le cloud public. Une fois prêt, il sera disponible sur le marché du cloud public pour être consommé.

Comment fonctionnent les licences Citrix ADC CPX ?

Capacité groupée Citrix ADC CPX : pool de licences commun à partir duquel votre instance Citrix ADC CPX peut extraire une licence d'instance et uniquement la bande passante dont elle a besoin. Lorsque l'instance n'a plus besoin de ces ressources, elle les réintègre dans le pool commun, ce qui rend les ressources disponibles pour les autres instances qui ont besoin de ces licences.

Licences d'enregistrement et de retrait Citrix ADC CPX : Citrix ADM alloue des licences aux instances Citrix ADC CPX à la demande. Une instance Citrix ADC CPX peut extraire la licence auprès de Citrix ADM lorsqu'une instance Citrix ADC CPX est provisionnée et réintégrer sa licence auprès de Citrix ADM lorsqu'une instance est détruite.

Comportement Citrix ADC CPX : une seule instance Citrix ADC CPX récupère un débit allant jusqu'à 1 Gbit/s, extrait uniquement à partir du pool d'instances et non du pool de licences de bande passante. Citrix ADC CPX fonctionne de cette manière jusqu'à 1 Gbit/s d'utilisation de la bande passante. Par exemple, si une instance CPX consomme une bande passante de 200 Mbit/s, elle utilise le pool d'instances de licence, au lieu du pool de bande passante. Toutefois, si une instance Citrix ADC CPX consomme 1 200 Mbit/s de débit, les 1 000 premiers Mbit/s sont utilisés à partir du pool d'instances et les 200 Mbit/s restants sont consommés par le pool de bande passante.

Citrix ADC CPX Express

Citrix ADC CPX Express est une édition logicielle gratuite pour les déploiements sur site et dans le cloud. Lorsque vous téléchargez une instance Citrix ADC CPX à partir du référentiel [Quay](#), il s'agit de la capacité par défaut disponible pour les POC qui ne nécessitent pas de fichier de licence et elle est dotée des fonctionnalités suivantes :

- Bande passante 20 Mbps
- 250 sessions SSL maximum
- Débit SSL de 20 Mbps

Vous devez obtenir une licence pour votre instance Citrix ADC CPX pour effectuer la mise à niveau afin d'améliorer les performances et les déploiements de production

Modèles de licences Citrix ADC CPX

Citrix propose une gamme de modèles de licences de produits pour Citrix ADC CPX afin de répondre aux exigences de votre entreprise. Vous pouvez sélectionner des options telles que vCPU ou bande passante et sur site ou cloud.

En fonction de vos besoins, vous pouvez choisir l'un des modèles suivants :

- Licence basée sur la bande passante pour Citrix ADC CPX à partir du service ADM
- Licence basée sur vCPU pour Citrix ADC CPX à partir du service ADM

- Licence basée sur la bande passante pour Citrix ADC CPX à partir d'ADM sur site
- Licence basée sur vCPU pour Citrix ADC CPX à partir d'ADM sur site

Fournir des licences basées sur la bande passante et VCPU à partir du service Citrix ADM pour Citrix ADC CPX

Effectuez les étapes suivantes pour provisionner une licence basée sur la bande passante et une licence basée sur VCPU pour Citrix ADC CPX à partir du service Citrix ADM.

1. Configurez Citrix ADM.

Assurez-vous que la configuration du service Citrix ADM est opérationnelle avec l'agent Citrix ADM. Vous devez disposer d'un service Citrix ADM et d'un compte d'agent Citrix ADM pour que le système de licences Citrix ADC CPX fonctionne. Pour plus d'informations sur la configuration du service Citrix ADM et de l'agent Citrix ADM, consultez la section [Service Citrix ADM](#).

Remarque : Dans cette procédure, une configuration de l'agent Citrix ADM d'hyperviseur (local) est utilisée. Dans l'image suivante, 10.106.102.199 représente l'agent local utilisé pour l'octroi de licences Citrix ADC CPX.

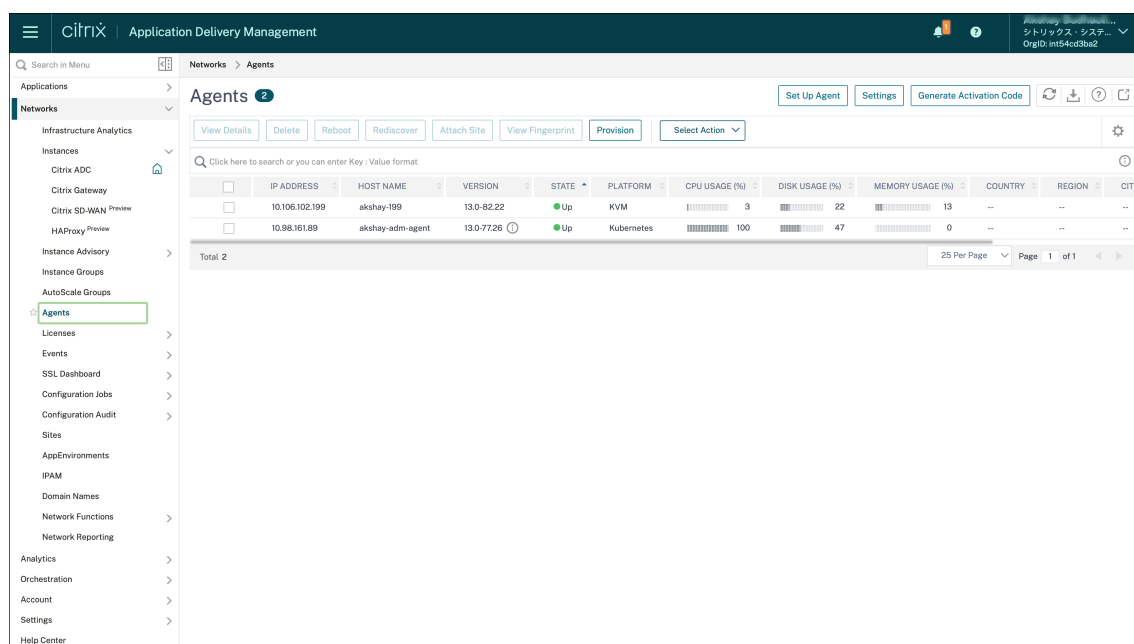

2. Ajoutez le pool de licences d'instance Citrix ADC au service Citrix ADM.

Il est supposé que vous disposez d'un pool de licences de bande passante disponibles pour le service ADM. Pour plus d'informations sur le téléchargement d'un fichier de licence sur Citrix ADM, consultez [Configurer la capacité mise en pool](#). Dans l'image suivante, `CNS_INST_200CC_Retail.lic` est utilisé comme bande passante et pool de licences d'instance.

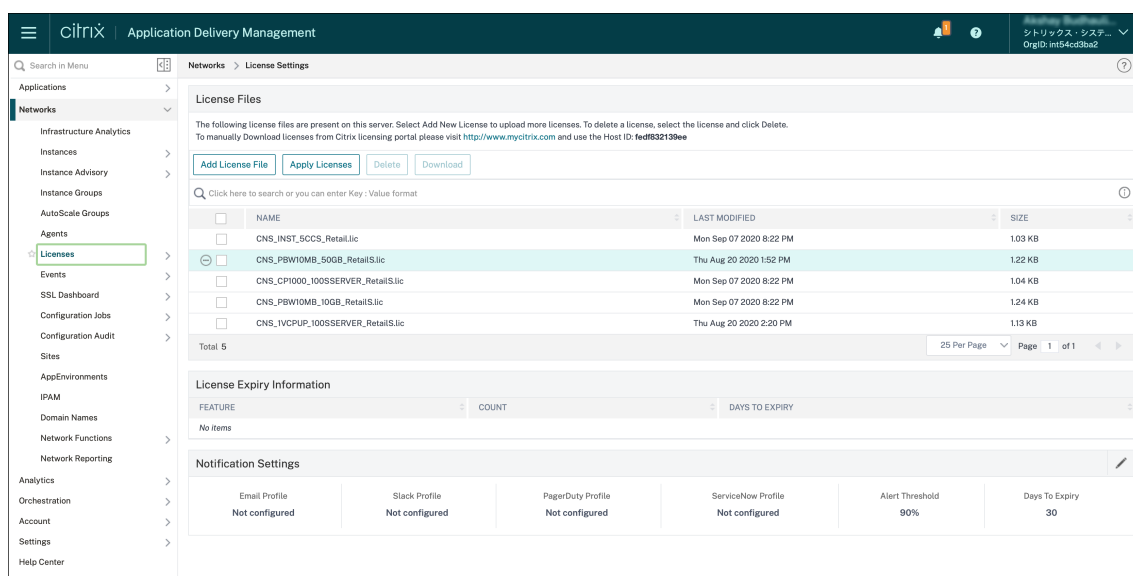

3. Déployez l'instance Citrix ADC CPX dans un cluster Kubernetes. Assurez-vous que les variables d'environnement suivantes sont ajoutées au fichier YAML Citrix ADC CPX pour obtenir une licence pour l'instance Citrix ADC CPX.

Pour les licences basées sur la bande passante du service Citrix ADM, spécifiez les variables d'environnement suivantes dans le fichier YAML :

- name: "LS_IP"
value: "10.105.158.166" //IP de l'agent ADM comme indiqué à l'étape 1
- name: "LS_PORT"
value: "27000" // port sur lequel le serveur de licences ADM écoute
- name: "BANDWIDTH"
value: "3000" //la capacité en Mbps que vous voulez allouer à CPX
- name: "EDITION"
value: "Standard" or "Enterprise" //pour choisir une édition de licence particulière qui inclut Standard, Platinum et Enterprise. Par défaut, Platine est sélectionné.

Pour les licences basées sur VCPU du service Citrix ADM, spécifiez les variables d'environnement suivantes dans le fichier YAML :

- name: "LS_IP"
value: "10.102.216.173" //IP de l'agent ADM comme indiqué à l'étape 1
- name: "LS_PORT"
value: "27000" // port sur lequel le serveur de licences ADM écoute
- name: "CPX_CORES"
value: "4" // nombre de cœurs que vous souhaitez allouer
- name: "PLATFORM"
value: "CP1000" // nombre de cœurs. Le nombre de sorties est égal au nombre de cœurs.

4. Téléchargez le fichier `cpx-bandwidth-license-adm-service.yaml` à l'aide de la commande suivante :

```
1 kubectl create namespace bandwidth
2 wget https://raw.githubusercontent.com/citrix/cloud-native-getting-started/master/cpx-licensing/manifest/cpx-bandwidth-license-adm-service.yaml
```

5. Déployez le YAML modifié dans le cluster Kubernetes à l'aide de la commande suivante :

```
1 kubectl create -f cpx-bandwidth-license-adm-service.yaml -n bandwidth
```

6. Connectez-vous à Citrix ADC CPX pour vérifier les informations d'instanciation à l'aide de la commande suivante :

```
1 kubectl exec -it 'cpx-pod-ip-name' bash -n bandwidth
```

7. Pour afficher les informations de licence pour l'instance Citrix ADC CPX donnée, exécutez les commandes suivantes :

```
1 cli_script.sh "show licenseserver"
2 cli_script.sh "show capacity"
```

Vous pouvez suivre la bande passante allouée et la capacité du processeur virtuel dans le portail de services ADM.

Fournir des licences basées sur la bande passante et des licences basées sur vCPU pour Citrix ADC CPX à partir de Citrix ADM sur site

Effectuez les étapes suivantes pour provisionner Citrix ADC CPX basé sur la bande passante et VCPU à partir de Citrix ADM sur site.

1. Configurez Citrix ADM.

Assurez-vous que la configuration locale d'ADM est prête. Assurez-vous que Citrix ADM local avec ou sans déploiement de l'agent ADM pour les licences Citrix ADC CPX fonctionne.

Pour plus d'informations sur la configuration de Citrix ADM sur site et de l'agent Citrix ADM, consultez la section [Service Citrix ADM](#).

Remarque : Dans cet exemple, un agent ADM intégré avec ADM local est utilisé. Dans l'image suivante, vous pouvez voir qu'aucun agent n'est déployé.

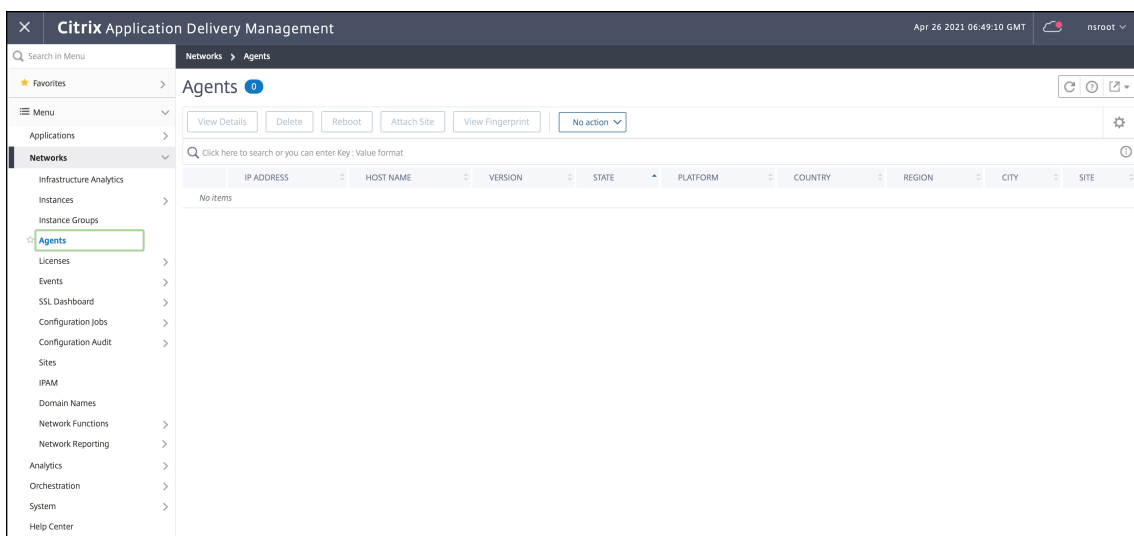

2. Ajoutez le pool de licences d’instance Citrix ADC à ADM local.

Il est supposé que vous disposez d’un pool de licences de bande passante disponible pour ADM sur site. Pour en savoir plus sur le téléchargement d’un fichier de licence sur Citrix ADM, consultez la section [Système de licences](#). Dans l’image suivante, `CNS_INST_200CC_Retail.lic` est utilisé comme bande passante et pool de licences d’instance.

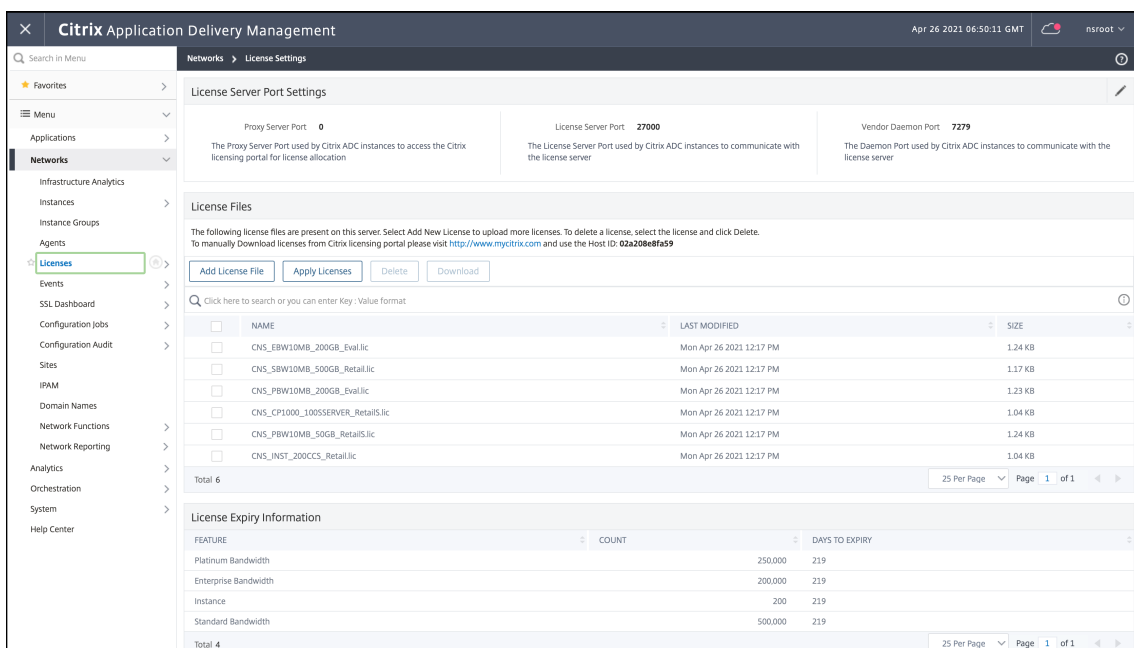

Dans l’image suivante, CP1000 est utilisé comme pool de licences vCPU.

The screenshot displays the Citrix ADM console interface. The main content area is titled 'License Settings' and is divided into three sections:

- License Server Port Settings:** Shows three ports: Proxy Server Port (0), License Server Port (27000), and Vendor Daemon Port (7279). Each port has a brief description of its function.
- License Files:** A table listing license files. The table has columns for 'NAME', 'LAST MODIFIED', and 'SIZE'. There are 7 files listed, including various evaluation and retail licenses for different bandwidths and server types.
- License Expiry Information:** A table showing the count and days to expiry for different license features. The table has columns for 'FEATURE', 'COUNT', and 'DAYS TO EXPIRY'. There are 4 features listed: Standard Bandwidth, Instance, Platinum Bandwidth, and Enterprise Bandwidth.

3. Déployez l'instance Citrix ADC CPX dans un cluster Kubernetes. Assurez-vous que les variables d'environnement suivantes sont ajoutées au fichier YAML Citrix ADC CPX pour obtenir une licence pour l'instance Citrix ADC CPX.

Pour les licences basées sur la bande passante de Citrix ADM local, spécifiez les variables d'environnement suivantes dans le fichier YAML :

- name: "LS_IP"
value: "10.105.158.144" // IP de l'instance locale d'ADM, si vous avez déployé l'agent ADM, il s'agit de l'adresse IP de votre agent comme décrit à l'étape 1
- name: "LS_PORT"
value: "27000" // port sur lequel le serveur de licences ADM écoute
- name: "BANDWIDTH"
value: "3000" // la capacité en Mbps que vous voulez allouer à CPX

Pour les licences basées sur VCPU de Citrix ADM local, spécifiez les variables d'environnement suivantes dans le fichier YAML :

- name: "LS_IP"
value: "10.105.158.144" // IP de l'instance locale d'ADM, si vous avez déployé l'agent ADM, il s'agira de votre adresse IP d'agent comme décrit à l'étape 1
- name: "LS_PORT"
value: "27000" // port sur lequel le serveur de licences ADM écoute
- name: "CPX_CORES"
value: "4" // le nombre de cœurs que vous souhaitez allouer
- name: "PLATFORM"

value: "CP1000" // nombre de cœurs. Le nombre de sorties est égal au nombre de cœurs.

4. Téléchargez le fichier `cpx-bandwidth-license-adm-onprem.yaml` à l'aide de la commande suivante :

```
1 kubectl create namespace bandwidth
2 wget https://raw.githubusercontent.com/citrix/cloud-native-getting-started/master/cpx-licensing/manifest/cpx-bandwidth-license-adm-onprem.yaml
```

5. Déployez le YAML modifié dans le cluster Kubernetes à l'aide de la commande suivante :

```
1 kubectl create -f cpx-bandwidth-license-adm-onprem.yaml -n bandwidth
```

6. Connectez-vous à Citrix ADC CPX pour vérifier les informations d'instanciation à l'aide de la commande suivante :

```
1 kubectl exec -it <cpx-pod-ip-name> bash -n bandwidth
```

7. Pour afficher les informations de licence pour l'instance Citrix ADC CPX, exécutez les commandes suivantes :

```
1 cli_script.sh "show licenseserver"
2 cli_script.sh "show capacity"
```

Vous pouvez suivre la bande passante allouée et la capacité du processeur virtuel sur le portail local ADM.

Commandes de nettoyage des déploiements

Vous pouvez utiliser les commandes suivantes pour nettoyer les différents déploiements YAML :

```
1 kubectl delete -f cpx-bandwidth-license-adm-service.yaml -n bandwidth
2 kubectl delete -f cpx-core-license-adm-service.yaml -n core
3 kubectl delete -f cpx-bandwidth-license-adm-onprem.yaml -n bandwidth
4 kubectl delete -f cpx-core-license-adm-onprem.yaml -n core
5 kubectl delete namespace bandwidth
6 kubectl delete namespace core
```

Déploiement d'une instance Citrix ADC CPX dans Docker

February 23, 2022

Les instances Citrix ADC CPX sont disponibles sous forme de fichier image Docker dans le registre de conteneurs Quay. Pour déployer une instance, téléchargez l'image Citrix ADC CPX à partir du registre de conteneur Quay, puis déployez l'instance à l'aide de la commande `docker run` ou de l'outil Docker Compose.

Conditions préalables

Assurez-vous que :

- Le système hôte Docker possède au moins :
 - 1 PROCESSEUR
 - 2 Go de RAM

Remarque : Pour de meilleures performances Citrix ADC CPX, vous pouvez définir le nombre de moteurs de traitement que vous souhaitez que l'instance Citrix ADC CPX démarre. Pour chaque moteur de traitement supplémentaire que vous ajoutez, assurez-vous que l'hôte Docker contient le nombre équivalent de vCPU et la quantité de mémoire en Go. Par exemple, si vous souhaitez ajouter 4 moteurs de traitement, l'hôte Docker doit contenir 4 vCPU et 4 Go de mémoire.

- Le système hôte Docker exécute Linux Ubuntu version 14.04 ou ultérieure.
- La version 1.12 de Docker est installée sur le système hôte. Pour plus d'informations sur l'installation de Docker sur Linux, consultez la [documentation Docker](#).
- L'hôte Docker dispose d'une connexion Internet.

Remarque : Citrix ADC CPX rencontre des problèmes lors de l'exécution sur Ubuntu version 16.04.5, version du noyau 4.4.0-131-générique. Il n'est donc pas recommandé d'exécuter Citrix ADC CPX sur la version 16.04.5 du noyau Ubuntu version 4.4.0-131-generic.

Remarque : Les versions kubelet et kube-proxy suivantes présentent des failles de sécurité et il n'est pas recommandé d'utiliser Citrix ADC CPX avec ces versions :

- kubelet/kube-proxy v1.18.0-1.18.3
- kubelet/kube-proxy v1.17.0-1.17.6
- kubelet/kube-proxy <=1.16.10

Pour plus d'informations sur la façon d'atténuer cette vulnérabilité, consultez [Atténuer cette vulnérabilité](#).

Téléchargement de l'image Citrix ADC CPX depuis Quay

Vous pouvez télécharger l'image Citrix ADC CPX à partir du registre de conteneur Quay à l'aide de la commande `docker pull` et la déployer sur votre environnement. Utilisez la commande suivante

pour télécharger l'image Citrix ADC CPX à partir du registre de conteneur Quay :

```
1 docker pull quay.io/citrix/citrix-k8s-cpx-ingress:13.0-xx.xx
```

Par exemple, si vous souhaitez télécharger la version 13.0-64.35, utilisez la commande suivante :

```
1 docker pull quay.io/citrix/citrix-k8s-cpx-ingress:13.0-64.35
```

Utilisez la commande suivante pour vérifier si l'image Citrix ADC CPX est installée dans des images de menu fixe :

```
1 root@ubuntu:~# docker images | grep 'citrix-k8s-cpx-ingress'
2 quay.io/citrix/citrix-k8s-cpx-ingress          13.0-64.35
          952a04e73101          2 months ago          469 MB
```

Vous pouvez déployer la dernière image Citrix ADC CPX à partir du [registre de conteneurs Quay](#).

Déploiement de l'instance Citrix ADC CPX à l'aide de la commande docker run

Sur l'hôte, vous pouvez installer une instance Citrix ADC CPX dans le conteneur Docker à l'aide de l'image Docker Citrix ADC CPX que vous avez chargée sur l'hôte. À l'aide de la commande `docker run`, installez l'instance Citrix ADC CPX avec la configuration Citrix ADC CPX par défaut.

Important :

Si vous avez téléchargé Citrix ADC CPX Express à partir de [CPX Express](#), assurez-vous de lire et de comprendre le contrat de licence utilisateur final (CLUF) disponible sur [:CPX Express](#) et acceptez le CLUF lors du déploiement de l'instance Citrix ADC CPX.

Installez l'instance Citrix ADC CPX sur le conteneur Docker à l'aide de la commande **`docker run`** suivante :

```
1 docker run -dt -P --privileged=true - net=host - e NS_NETMODE=" HOST"
   -e CPX_CORES=<number of cores> --name <container_name> --ulimit core
   =-1 -e CPX_NW_DEV='<INTERFACES>' -e CPX_CONFIG=' {
2   "YIELD" : " NO" }
3   ' -e LS_IP=<LS_IP_ADDRESS> -e LS_PORT=<LS_PORT> e PLATFORM=CP1000 -v
   <host_dir>:/cpx <REPOSITORY>:<TAG>
4 <!--NeedCopy-->
```

```
1 docker run -dt --privileged=true --net=host -e NS_NETMODE="HOST" -e
   CPX_NW_DEV='eth1 eth2' -e CPX_CORES=5 - e CPX_CONFIG='{
2   "YIELD":"No" }
3   ' -e LS_IP=10.102.38.134 -e PLATFORM=CP1000 -v /var/cpx:/cpx --name
   cpx_host cpx:13.0-x.x
```

```
4 <!--NeedCopy-->
```

Cet exemple crée un conteneur nommé `mycpx` en fonction de l'image Docker Citrix ADC CPX.

Le paramètre `-P` est obligatoire. Il indique à Docker de mapper les ports exposés dans le conteneur par l'image Docker Citrix ADC CPX. Cela signifie que les ports 9080, 22, 9443 et 161/UDP sont mappés aux ports de l'hôte Docker sélectionnés aléatoirement dans la plage définie par l'utilisateur. Ce mappage est fait pour éviter les conflits. Si vous créez ultérieurement plusieurs conteneurs Citrix ADC CPX sur le même hôte Docker. Les mappages de ports sont dynamiques et sont définis chaque fois que le conteneur est démarré ou redémarré. Les ports sont utilisés comme suit :

- 9080 est utilisé pour HTTP
- 9443 est utilisé pour les HTTPS
- 22 utilisés pour SSH
- 161/UDP est utilisé pour le SNMP.

Si vous souhaitez des mappages de ports statiques, utilisez le paramètre `-p` pour les définir manuellement.

L'option `--privileged=true` permet d'exécuter le conteneur en mode privilégié. Si vous exécutez Citrix ADC CPX en mode de déploiement Host, vous devez fournir tous les privilèges système au Citrix ADC CPX. Si vous souhaitez exécuter le Citrix ADC CPX en mode pont avec un ou plusieurs cœurs, vous pouvez utiliser l'option `--cap-add=NET_ADMIN` au lieu de cette option. L'option `--cap-add=NET_ADMIN` vous permet d'exécuter le conteneur Citrix ADC CPX avec des privilèges réseau complets.

`**--net=host` Il s'agit d'une option de commande d'exécution du menu fixe standard qui spécifie que le conteneur est en cours d'exécution dans la pile du réseau hôte et a accès à tous les périphériques réseau.

Remarque

Ignorez cette option si vous exécutez Citrix ADC CPX sur un pont ou aucun réseau.

`-e NS_NETMODE="HOST"` Il s'agit d'une variable d'environnement spécifique à Citrix ADC CPX qui vous permet de spécifier que Citrix ADC CPX est démarré en mode hôte. Une fois que Citrix ADC CPX démarre en mode hôte, il configure 4 règles iptables par défaut sur une machine hôte pour l'accès de gestion au Citrix ADC CPX. Il utilise les ports suivants :

- 9995 pour HTTP
- 9996 pour HTTPS
- 9997 pour SSH
- 9998 pour SNMP

Si vous souhaitez spécifier différents ports, vous pouvez utiliser les variables d'environnement suivantes :

- `-e NS_HTTP_PORT=`

- -e NS_HTTPS_PORT=
- -e NS_SSH_PORT=
- -e NS_SNMP_PORT=

Remarque

Ignorez cette variable d'environnement si vous exécutez Citrix ADC CPX sur un pont ou aucun réseau.

-e `CPX_CORES` Il s'agit d'une variable d'environnement spécifique à Citrix ADC CPX facultative. Vous pouvez l'utiliser pour améliorer les performances de l'instance Citrix ADC CPX en définissant le nombre de moteurs de traitement que vous souhaitez que le conteneur Citrix ADC CPX démarre.

Remarque : Citrix ADC CPX peut prendre en charge de 1 à 16 cœurs.

Remarque

Pour chaque moteur de traitement supplémentaire que vous ajoutez, assurez-vous que l'hôte Docker contient le nombre équivalent de vCPU et la quantité de mémoire en Go. Par exemple, si vous souhaitez ajouter 4 moteurs de traitement, l'hôte Docker doit contenir 4 vCPU et 4 Go de mémoire.

-e `EULA` = `yes` Il s'agit d'une variable d'environnement spécifique à Citrix ADC CPX obligatoire, qui est requise pour vérifier que vous avez lu et compris le contrat de licence utilisateur final (CLUF) disponible à l'adresse :[CPX Express](#).

Le paramètre -e `PLATFORM=CP1000` spécifie le type de licence Citrix ADC CPX.

Si vous exécutez Docker sur un réseau hôte, vous pouvez attribuer des interfaces réseau dédiées au conteneur Citrix ADC CPX à l'aide de la variable d'environnement -e `CPX_NW_DEV`. Vous devez définir les interfaces réseau séparées par un espace blanc. Les interfaces réseau que vous définissez sont conservées par le conteneur Citrix ADC CPX jusqu'à ce que vous désinstalliez le conteneur Citrix ADC CPX. Lorsque le conteneur Citrix ADC CPX est provisionné, toutes les interfaces réseau attribuées sont ajoutées à l'espace de noms réseau Citrix ADC.

Remarque

Si vous exécutez Citrix ADC CPX dans un réseau de pont, vous pouvez modifier le réseau de conteneurs, par exemple, configurer une autre connexion réseau au conteneur ou supprimer un réseau existant. Assurez-vous ensuite de redémarrer le conteneur Citrix ADC CPX pour utiliser le réseau mis à jour.

```
1 docker run -dt --privileged=true --net=host -e NS_NETMODE="HOST" -e
   EULA=yes -e CPX_NW_DEV='eth1 eth2' -e CPX_CORES=5 -e PLATFORM=CP1000
   --name cpx_host cpx:13.0-x.x
2 <!--NeedCopy-->
```

`-e CPX_CONFIG` Il s'agit d'une variable d'environnement spécifique à Citrix ADC CPX qui vous permet de contrôler les performances de débit du conteneur Citrix ADC CPX. Lorsque le Citrix ADC CPX ne reçoit aucun trafic entrant à traiter, il libère le processeur pendant ce temps d'inactivité, ce qui entraîne une faible performance de débit. Vous pouvez utiliser la variable d'environnement `CPX_CONFIG` pour contrôler les performances de débit du conteneur Citrix ADC CPX dans de tels scénarios. Vous devez fournir les valeurs suivantes à la variable d'environnement `CPX_CONFIG` au format JSON :

- Si vous souhaitez que le conteneur Citrix ADC CPX produise de l'UC dans les scénarios d'inactivité, définissez `{ "YIELD" : "Yes" }`
- Si vous souhaitez que le conteneur Citrix ADC CPX évite d'affecter le processeur dans les scénarios d'inactivité afin d'obtenir des performances de débit élevées, définissez `{ "YIELD" : "No" }`

```
1 docker run -dt --privileged=true --net=host -e NS_NETMODE="HOST" -e
  EULA=yes -e CPX_CORES=5 -e CPX_CONFIG='{
2   "YIELD":"No" }
3   ' -e PLATFORM=CP1000 --name cpx_host cpx:13.0-x.x
4 <!--NeedCopy-->
```

```
1 docker run -dt --privileged=true --net=host -e NS_NETMODE="HOST" -e
  EULA=yes -e CPX_CORES=5 -e CPX_CONFIG='{
2   "YIELD":"Yes" }
3   ' -e PLATFORM=CP1000 --name cpx_host cpx:13.0-x.x
4 <!--NeedCopy-->
```

Le paramètre `-v` est un paramètre facultatif qui spécifie le point de montage du répertoire de montage Citrix ADC CPX, `/cpx`. Un point de montage est un répertoire sur l'hôte, dans lequel vous montez le répertoire `/cpx`. Le répertoire `/cpx` stocke les journaux, les fichiers de configuration, les certificats SSL et les fichiers de vidage de mémoire. Dans l'exemple, le point de montage est `/var/cpx` et le répertoire de montage Citrix ADC CPX est `/cpx`.

Si vous avez acheté une licence ou que vous possédez une licence d'évaluation, vous pouvez télécharger la licence sur un serveur de licences et spécifier l'emplacement du serveur de licences à l'aide de la commande `docker run`, à l'aide du paramètre `-e LS_IP=<LS_IP_ADDRESS> -e LS_PORT=<LS_PORT>`. Dans ce cas, il n'est pas nécessaire d'accepter le CLUF.

```
1 docker run -dt --privileged=true --net=host -e NS_NETMODE="HOST" -e
  CPX_CORES=5 -e CPX_CONFIG='{
2   "YIELD":"No" }
3   ' -e LS_IP=10.102.38.134 -e PLATFORM=CP1000 --name cpx_host cpx:13.0-x
  .x
4 <!--NeedCopy-->
```

Où :

- `LS_IP_ADDRESS` est l'adresse IP du serveur de licences.
- `LS_PORT` est le port du serveur de licences.

Vous pouvez afficher les images exécutées sur votre système et les ports mappés aux ports standard à l'aide de la commande : `docker ps`

Déploiement d'une version allégée de Citrix ADC CPX à l'aide de la commande `docker run`

Citrix fournit une version allégée de Citrix ADC CPX qui consomme moins de mémoire d'exécution. La version allégée de Citrix ADC CPX peut être déployée en tant que sidecar dans les déploiements de maillage de service.

La version allégée de Citrix ADC CPX prend en charge les fonctionnalités suivantes :

- Disponibilité des applications
 - Équilibrage de charge L4 et commutation de contenu L7
 - Déchargement SSL
 - Traduction du protocole IPv6
- Sécurité des applications
 - Réécriture et répondeur L7
- Facilité de gestion simple
 - Journalisation Web
 - AppFlow

Pour instancier la version allégée de Citrix ADC CPX, définissez la variable d'environnement `NS_CPX_LITE` lors de l'exécution de la commande `Docker run`.

```
1 docker run -dt -P --privileged=true -e NS_CPX_LITE=1 -e EULA=yes --name
   <container_name> --ulimit core=-1 <REPOSITORY>:<TAG>
2 <!--NeedCopy-->
```

L'exemple suivant crée un conteneur léger basé sur l'image Citrix ADC CPX.

```
1 docker run -dt -P --privileged=true -e NS_CPX_LITE=1 -e EULA=yes --
   name lightweight --ulimit core=-1 cpx:latest
2 <!--NeedCopy-->
```

Par défaut, la journalisation à l'aide de `newslog` est désactivée sur la version allégée de Citrix ADC CPX. Pour l'activer, vous devez définir la variable d'environnement `NS_ENABLE_NEWNSLOG` sur 1 tout en affichant la version allégée de Citrix ADC CPX.

L'exemple suivant montre comment activer la journalisation à l'aide de `newslog` lors du déploiement de la version allégée de Citrix ADC CPX.

```

1 docker run -dt --privileged=true --ulimit core=-1 -e EULA=yes -e
   NS_CPX_LITE=1 -e NS_ENABLE_NEWNSLOG=1 cpx:<tag>
2 <!--NeedCopy-->

```

Remarque : La version allégée de CPX ne prend en charge que le monocœur (CPX_CORES=1).

Déploiement d'instances Citrix ADC CPX à l'aide de Docker Compose

Vous pouvez utiliser l'outil Compose de Docker pour provisionner une seule instance Citrix ADC CPX ou plusieurs instances Citrix ADC CPX. Pour provisionner des instances Citrix ADC CPX à l'aide de Docker Compose, vous devez d'abord écrire un fichier Compose. Ce fichier spécifie l'image Citrix ADC CPX, les ports que vous souhaitez ouvrir pour l'instance Citrix ADC CPX et les privilèges de votre instance Citrix ADC CPX.

Important

Vérifiez que vous avez installé l'outil Docker Compose sur l'hôte.

Pour provisionner plusieurs instances Citrix ADC CPX :

1. Écrivez un fichier de composition, où :
 - **<service-name>** est le nom du service que vous souhaitez mettre en service.
 - **image:<repository>:<tag>** indique le référentiel et les versions de l'image Citrix ADC CPX.
 - **privileged: true** fournit tous les privilèges racine à l'instance Citrix ADC CPX.
 - **cap_add** fournit des privilèges réseau à l'instance Citrix ADC CPX.
 - **<host_directory_path>** indique le répertoire sur l'hôte docker que vous souhaitez monter pour l'instance Citrix ADC CPX.
 - **<number_processing_engine>** est le nombre de moteurs de traitement que vous souhaitez que l'instance Citrix ADC CPX démarre. Pour chaque moteur de traitement supplémentaire, assurez-vous que l'hôte Docker contient le nombre équivalent de vCPU et la quantité de mémoire en Go. Par exemple, si vous souhaitez ajouter 4 moteurs de traitement, l'hôte Docker doit contenir 4 vCPU et 4 Go de mémoire.

Le fichier de composition suit généralement un format similaire à :

```

1 <service-name>:
2 container_name:
3 image: <repository>:<tag>
4 ports:
5     - 22
6     - 9080
7     - 9443
8     - 161/udp

```

```
9         - 35021-35030
10     tty: true
11     cap_add:
12         - NET_ADMIN
13     ulimits:
14         core: -1
15     volumes:
16         - <host_directory_path>:/cpx
17     environment:
18         - EULA=yes
19         - CPX_CORES=<number_processing_engine>
20         - CPX_CONFIG='{
21     "YIELD":"Yes" }
22     '
23 <!--NeedCopy-->
```

```
1     CPX_0:
2     container_name: CPX_0
3     image: cpx:13.0-x.x
4     ports:
5         - 9443
6         - 22
7         - 9080
8         - 161/udp
9         - 35021-35030
10    tty: true
11    cap_add:
12        - NET_ADMIN
13    ulimits:
14        core: -1
15    volumes:
16        - /root/test:/cpx
17    environment:
18        - CPX_CORES=2
19        - EULA=yes
20 <!--NeedCopy-->
```

Si vous souhaitez provisionner une seule instance Citrix ADC CPX, vous devez ajouter la ligne suivante au fichier de composition : `container_name:<name_of_container>`

Exécutez la commande suivante pour provisionner plusieurs instances Citrix ADC CPX :

```
docker-compose -f <compose_file_name> scale <service-name>=<number of instances> up -d
docker-compose -f docker-compose.yml scale cpxlb=3 up -d
```

Si vous souhaitez provisionner une seule instance Citrix ADC CPX, exécutez la commande suivante :

```
docker-compose -f <compose_file_name> up -d
```

Ajout d'instances Citrix ADC CPX à Citrix ADM

February 22, 2022

Vous devez ajouter les instances Citrix ADC CPX installées sur un hôte Docker au logiciel Citrix Application Delivery Management (ADM) si vous souhaitez gérer et surveiller ces instances.

Vous pouvez ajouter des instances lors de la configuration d'ADM pour la première fois ou ultérieurement.

Pour ajouter des instances, vous devez créer un profil d'instance et spécifier le nom d'hôte ou l'adresse IP de chaque instance, ou une plage d'adresses IP. Ce profil d'instance contient le nom d'utilisateur et le mot de passe des instances que vous souhaitez ajouter à Citrix ADM. Pour chaque type d'instance, un profil par défaut est disponible. Par exemple, le `ns-root-profile` est le profil par défaut pour les instances Citrix ADC. Ce profil est défini par les informations d'identification de l'administrateur ADC par défaut. Si vous avez modifié les informations d'identification d'administrateur par défaut de vos instances, vous pouvez définir des profils d'instance personnalisés pour ces instances. Si vous modifiez les informations d'identification d'une instance après sa découverte, vous devez modifier le profil d'instance ou créer un profil, puis redécouvrir l'instance.

Conditions préalables

Assurez-vous d'avoir :

- Installez le logiciel Citrix ADM sur Citrix XenServer - effectué. Pour plus d'informations, consultez la [documentation Citrix ADM](#).
- Vous avez installé les instances Citrix ADC CPX sur un hôte Docker.

Pour ajouter des instances Citrix ADC CPX à ADM, procédez comme suit :

1. Dans un navigateur Web, tapez l'adresse IP de **Citrix Application Delivery Management** (par exemple, `http://192.168.100.1`).
2. Dans les champs **Nom d'utilisateur** et **Mot de passe**, entrez les informations d'identification de l'administrateur. Les informations d'identification de l'administrateur par défaut sont **nsroot** et **nsroot**.
3. Accédez à **Réseaux > Instances > Citrix ADC** et cliquez sur l'onglet **CPX**.
4. Cliquez sur **Ajouter** pour ajouter de nouvelles instances CPX dans Citrix ADM.
5. La page **Ajouter Citrix ADC CPX** s'ouvre. Entrez les valeurs pour les paramètres suivants :

- a) Vous pouvez ajouter des instances CPX en fournissant l'adresse IP accessible de l'instance CPX ou l'adresse IP du conteneur Docker où l'instance CPX est hébergée.
- b) Sélectionnez le profil de l'instance CPX.
- c) Sélectionnez le site sur lequel les instances doivent être déployées.
- d) Sélectionnez l'agent.
- e) En option, vous pouvez entrer la paire clé-valeur de l'instance. L'ajout d'une paire clé-valeur vous permet de rechercher facilement l'instance ultérieurement.

← Add Citrix ADC CPX

Enter Device IP Address Import from file

Enter one or more hostnames, IP addresses, and/or a range of IP addresses (for example, 10.102.40.30-10.102.40.45) using a comma separator.

Routable IP/ Docker IP*

 ?

Profile Name*

Add
Edit

Site*

Add
Edit

Agent

 >

Tags

Key	Value	+
-----	-------	---

OK
Close

6. Cliquez sur **OK**.

Remarque

Si vous souhaitez redécouvrir une instance, choisissez **Réseaux > Instances > Citrix ADC > CPX**, sélectionnez l'instance que vous souhaitez redécouvrir, puis dans la liste déroulante **Sélectionner une action**, cliquez sur **Redécouvrir**.

Ajout d'instances Citrix ADC CPX à Citrix ADM à l'aide de variables d'environnement

Vous pouvez également ajouter les instances Citrix ADC CPX à Citrix ADM à l'aide de variables d'environnement. Pour ajouter des instances, vous devez configurer les variables d'environnement suivantes pour l'instance Citrix ADC CPX.

- **NS_MGMT_SERVER** - Adresse IP ADM/FQDN
- **HOST** - Adresse IP du nœud
- **NS_HTTP_PORT** - Port HTTP mappé sur le nœud

- `NS_HTTPS_PORT` - Port HTTPS mappé sur le nœud
- `NS_SSH_PORT` - Port SSH mappé sur le nœud
- `NS_SNMP_PORT` - Port SNMP mappé sur le nœud
- `NS_ROUTABLE` - (L'adresse IP de l'espace Citrix ADC CPX n'est pas routable de l'extérieur.)
- `NS_MGMT_USER` — Nom d'utilisateur ADM
- `NS_MGMT_PASS` — Mot de passe ADM

Voici un exemple de commande `docker run` permettant d'ajouter une instance Citrix ADC CPX à Citrix ADM.

```
1  docker run -dt --privileged=true -p 9080:9080 -p 9443:9443 -p 9022:22
   -p 9161:161 -e EULA=yes -e NS_MGMT_SERVER=abc-mgmt-server.com -e
   HOST=10.1.1.1 -e NS_HTTP_PORT=9080 -e NS_HTTPS_PORT=9443 -e
   NS_SSH_PORT=9022 -e NS_SNMP_PORT=9161 -e NS_ROUTABLE=0 --ulimit
   core=-1 - name test cpx:latest
2
3  <!--NeedCopy-->
```

Ajout d'instances Citrix ADC CPX à Citrix ADM à l'aide de Kubernetes ConfigMaps

Citrix ADC CPX prend en charge l'enregistrement auprès de Citrix ADM en utilisant des fichiers montés en volume via Kubernetes ConfigMaps. Pour activer ce mode d'enregistrement, Citrix ADC CPX nécessite certaines variables d'environnement qui doivent être spécifiées ainsi que certains fichiers montés sur le volume via ConfigMaps et Secrets.

Voici les variables d'environnement requises et leur description :

- `NS_HTTP_PORT` - Spécifie le port HTTP mappé sur le nœud.
- `NS_HTTPS_PORT` - Spécifie le port HTTPS mappé sur le nœud.
- `NS_SSH_PORT` - Spécifie le port SSH mappé sur le nœud.
- `NS_SNMP_PORT` - Spécifie le port SNMP mappé sur le nœud.

Outre les variables d'environnement répertoriées, Citrix ADC CPX nécessite des informations sur l'agent ADM auprès duquel il doit s'inscrire. Ces informations contiennent l'adresse IP ou le nom de domaine complet de l'agent ADM ainsi que les informations d'identification. Citrix ADC CPX obtient ces informations à partir des fichiers montés sur le volume. Un ConfigMap contenant l'adresse IP ou le nom de domaine complet est monté en tant que fichier dans le système de fichiers de l'instance Citrix ADC CPX. Un secret Kubernetes contenant les informations d'identification de l'agent ADM est également monté en tant que fichier dans le système de fichiers de l'instance Citrix ADC CPX. Avec toutes les informations requises pour l'enregistrement, Citrix ADC CPX tente de s'inscrire auprès de l'agent ADM.

Voici un exemple d'extrait de fichier YAML Citrix ADC CPX avec ConfigMap et Secret montés en tant que fichiers :

```
1     ...
2     env:
3     - name: "EULA"
4       value: "yes"
5     - name: "NS_HTTP_PORT"
6       value: "9080"
7     - name: "NS_HTTPS_PORT"
8       value: "9443"
9     - name: "NS_SSH_PORT"
10      value: "22"
11     - name: "NS_SNMP_PORT"
12      value: "161"
13     - name: "KUBERNETES_TASK_ID"
14      value: ""
15     ...
16     volumeMounts:
17     - mountPath: /var/adminfo/server/
18       name: adm-agent-config
19     - mountPath: /var/adminfo/credentials/
20       name: adm-agent-user
21     ...
22     volumes:
23     - name: adm-agent-config
24       configMap:
25         name: adm-agent-config
26     - name: adm-agent-user
27       secret:
28         secretName: adm-secret
```

Dans l'exemple précédent, un ConfigMap nommé `adm-agent-config` et un secret `adm-agent-user` sont consommés. Voici un exemple de création des ConfigMap et Secret requis.

ConfigMap : Le ConfigMap est créé à partir d'un fichier nommé `adm_reg_envs`. Le fichier nécessite l'adresse IP ou le nom de domaine complet de l'agent ADM au format suivant :

```
1 NS_MGMT_SERVER=adm-agent
```

Dans le format précédent, le `adm-agent` est le nom de domaine complet de l'agent ADM auprès duquel l'instance Citrix ADC CPX doit être enregistrée.

Utilisez la commande suivante pour créer un ConfigMap :

```
1 kubectl create configmap adm-agent-config --from-file=adm_reg_envs
```

Remarque : Le nom du fichier doit comporter la variable `adm_reg_envs` et il doit être monté sur le chemin d'accès : `/var/adminfo/server/`.

Secret : utilisez la commande suivante pour créer un secret Kubernetes. Dans la commande suivante, `user123` représente le nom d'utilisateur de l'agent ADM et `pass123` le mot de passe.

```
1 kubectl create secret generic adm-secret --from-literal=NS_MGMT_USER=
   user123 --from-literal=NS_MGMT_PASS=pass123
```

Une instance Citrix ADC CPX peut être déployée dans un cluster Kubernetes avec les variables d'environnement et les fichiers montés en volume requis avant même de déployer l'agent ADM dans le cluster. Si vous déployez une instance Citrix ADC CPX avant de déployer l'agent ADM, Citrix ADC CPX continue d'essayer de s'inscrire jusqu'à ce que l'agent ADM soit déployé. Une fois l'agent ADM déployé, l'instance Citrix ADC CPX utilise les données de configuration fournies par le biais des variables d'environnement et des fichiers montés sur le volume pour s'inscrire auprès de l'agent ADM. Cela vous permet d'éviter le redéploiement de Citrix ADC CPX avec les informations de configuration.

Une instance Citrix ADC CPX, déjà enregistrée auprès d'un agent ADM, peut modifier dynamiquement l'enregistrement sur un autre agent ADM après une modification de la configuration. Pour cela, vous pouvez mettre à jour les informations de configuration dans la ConfigMap et le secret pour le Citrix ADC CPX déjà déployé. Vous devez mettre à jour le fichier à partir duquel le ConfigMap est créé avec l'adresse IP ou le nom de domaine complet du nouvel agent ADM, supprimer l'ancien ConfigMap, puis créer un nouveau ConfigMap. De même, le secret existant doit être supprimé et un nouveau secret doit être créé avec les informations d'identification du nouvel agent ADM.

Agrégateur de licences Citrix ADC CPX

November 8, 2022

Actuellement, les Citrix ADC CPX obtiennent des licences auprès du serveur Citrix ADM. Dans un environnement Kubernetes, les Citrix ADC CPX peuvent être mis sous tension ou tomber en panne de manière dynamique. Si un Citrix ADC CPX tombe en panne de manière inattendue, le serveur Citrix ADM met quelques minutes à récupérer la licence. Le serveur Citrix ADM doit être en mesure de récupérer ces licences immédiatement au fur et à mesure que les Citrix ADC CPX tombent en panne afin que la même licence puisse être allouée à un autre Citrix ADC CPX à venir. En outre, si le serveur Citrix ADM n'est pas joignable pour une raison quelconque, vous ne pouvez pas obtenir de licence pour de nouveaux Citrix ADC CPX dans le cluster.

Citrix ADC CPX License Aggregator est un service Kubernetes fourni par Citrix. Ce service agit en tant que fournisseur local pour les licences Citrix ADC CPX au sein d'un cluster Kubernetes. Le service Citrix ADC CPX License Aggregator déployé dans un cluster Kubernetes peut servir d'intermédiaire entre les

Citrix ADC CPX et le serveur de licences ADM et suivre les Citrix ADC CPX et les licences attribuées. Avec le service Citrix ADC CPX License Aggregator, le serveur Citrix ADM peut récupérer des licences immédiatement lorsque Citrix ADC CPX tombe en panne.

Dans un cluster Kubernetes, le service Citrix ADC CPX License Aggregator prend en charge Citrix ADC CPX en tant que déploiements annexes et autonomes.

Remarque :

Les licences à l'aide de Citrix ADC CPX License Aggregator nécessitent Citrix ADC CPX 13.1-30.x ou version ultérieure. L'agrégateur de licences Citrix ADC CPX ne prend pas en charge les licences des anciennes versions de Citrix ADC CPX.

Principaux avantages de Citrix ADC CPX License Aggregator

Voici les principaux avantages de l'utilisation de Citrix ADC CPX License Aggregator :

- **Évolutivité :**
un serveur de licences Citrix ADM ne peut prendre en charge que jusqu'à 10 000 déploiements Citrix ADC CPX. Avec l'introduction du service Citrix ADC CPX License Aggregator, chaque cluster Kubernetes peut agir en tant que client unique pour le serveur de licences Citrix ADM. Ainsi, vous pouvez dimensionner de nombreux processeurs Citrix ADC avec un seul serveur de licences Citrix ADM.
- **Optimisation des ressources :**
le service Citrix ADC CPX License Aggregator prend également en charge la fonctionnalité de licence à l'échelle du cluster et peut également récupérer des licences du serveur Citrix ADM en fonction des besoins. Citrix ADC CPX License Aggregator peut renvoyer les licences au serveur Citrix ADM.
Citrix ADC CPX License Aggregator peut gérer l'arrêt abusif des Citrix ADC CPX et récupérer les licences de ces Citrix ADC CPX après la période d'attente configurée.

Topologie de déploiement

Le schéma suivant montre un déploiement Citrix ADC CPX License Aggregator au sein d'un cluster Kubernetes.

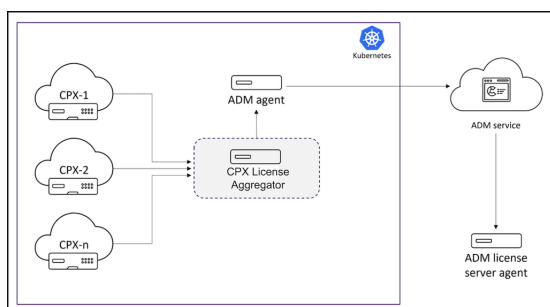

Dans ce schéma :

- CPX signifie Citrix ADC CPX
- CPX License Aggregator désigne l'agrégateur de licences Citrix ADC CPX

Dans cet exemple de déploiement, un service Citrix ADC CPX License Aggregator est déployé dans le cluster Kubernetes avec Citrix ADC CPX et l'agent Citrix ADM. Le service Citrix ADC CPX License Aggregator agit en tant qu'intermédiaire entre les Citrix ADC CPX et l'agent Citrix ADM et surveille tous les Citrix ADC CPX du cluster et gère les licences qui leur sont destinées.

Déployer Citrix ADC CPX License Aggregator à l'aide des graphiques Helm

Conditions préalables

Les conditions préalables suivantes s'appliquent :

- Vous avez besoin de Kubernetes version 1.16 et ultérieure.
- Vous avez besoin de la version 3.x ou ultérieure de Helm.
- Vous devez obtenir l'adresse IP du serveur de licences qui possède la licence pour Citrix ADC CPX.
- Vous devez fournir un mot de passe pour la base de données Redis dans Citrix ADC CPX License Aggregator. Vous pouvez fournir le mot de passe de la base de données à l'aide du secret Kubernetes et la commande suivante peut être utilisée pour créer le secret :

```
1 kubectl create secret generic dbsecret --from-literal=password=<
  custom-password>
```

Déploiement à l'aide de graphiques Helm

Procédez comme suit pour déployer l'agrégateur de licences Citrix ADC CPX à l'aide de graphiques Helm en fonction du type de licence Citrix ADC CPX. Pour plus d'informations sur les différents types de licences Citrix ADC CPX, consultez la section [Licences Citrix ADC CPX](#).

Installation du graphique Helm

Ajoutez le référentiel de graphiques Citrix ADC CPX License Aggregator Helm à l'aide de la commande suivante :

```
1 helm repo add Citrix https://citrix.github.io/citrix-helm-charts/
```

Installation de l'agrégateur de licences Citrix ADC CPX pour gérer les licences groupées en bande passante

Utilisez l'une des commandes suivantes en fonction du type de licence groupée Citrix ADC CPX dont vous disposez. Dans ces commandes, `my-release` est utilisé comme nom de version.

Remarque :

Par défaut, le graphique Helm installe les rôles et les liaisons de rôles RBAC recommandés.

Pour une licence de bande passante platine :

```
1 helm install my-release citrix/cpx-license-aggregator --set
  licenseServer.address=<License-Server-IP-or-FQDN>,redis.
  secretName=<Kubernetes-Secret-for-DB-password>,licenseAggregator
  .username=<unique-ID-for-CLA>,licenseInfo.instanceQuantum=<
  QUANTUM>,licenseInfo.instanceLowWatermark=<LOW WATERMARK>,
  licenseInfo.bandwidthPlatinumQuantum=<QUANTUM-in-Mbps>,
  licenseInfo.bandwidthPlatinumLowWatermark=<LOW WATERMARK-in-Mbps
  >
```

Pour l'édition Enterprise Bandwidth :

```
1 helm install my-release citrix/cpx-license-aggregator --set
  licenseServer.address=<License-Server-IP-or-FQDN>,redis.
  secretName=<Kubernetes-Secret-for-DB-password>,licenseAggregator
  .username=<unique-ID-for-CLA>,licenseInfo.instanceQuantum=<
  QUANTUM>,licenseInfo.instanceLowWatermark=<LOW WATERMARK>,
  licenseInfo.bandwidthEnterpriseQuantum=<QUANTUM-in-Mbps>,
  licenseInfo.bandwidthEnterpriseLowWatermark=<LOW WATERMARK-in-
  Mbps>
```

Pour l'édition à bande passante standard :

```
1 helm install my-release citrix/cpx-license-aggregator --set
  licenseServer.address=<License-Server-IP-or-FQDN>,redis.
  secretName=<Kubernetes-Secret-for-DB-password>,licenseAggregator
  .username=<unique-ID-for-CLA>,licenseInfo.instanceQuantum=<
  QUANTUM>,licenseInfo.instanceLowWatermark=<LOW WATERMARK>,
  licenseInfo.bandwidthStandardQuantum=<QUANTUM-in-Mbps>,
  licenseInfo.bandwidthStandardLowWatermark=<LOW WATERMARK-in-Mbps
  >
```

Ces commandes déploient l'agrégateur de licences Citrix ADC CPX sur le cluster Kubernetes avec la configuration par défaut. Vous pouvez configurer les paramètres au moment de l'installation. Pour plus d'informations, consultez la section **Configuration de Citrix ADC CPX License Aggregator** dans

le [référentiel GitHub Helm chart](#) qui répertorie les paramètres obligatoires et facultatifs que vous pouvez configurer lors de l'installation.

Installation de l'agrégateur de licences Citrix ADC CPX pour gérer les licences vCPU

Utilisez l'une des commandes suivantes en fonction du type de licence Citrix ADC CPX vCPU que vous possédez. Dans ces commandes, `my-release` est utilisé comme nom de version.

Remarque :

Par défaut, le graphique Helm installe les rôles RBAC et les liaisons de rôles recommandés.

Pour l'édition Platinum vCPU :

```
1 helm install my-release citrix/cpx-license-aggregator --set
  licenseServer.address=<License-Server-IP-or-FQDN>,redis.
  secretName=<Kubernetes-Secret-for-DB-password>,licenseAggregator
  .username=<unique-ID-for-CLA>,licenseInfo.vcpuPlatinumQuantum=<
  QUANTUM>,licenseInfo.vcpuPlatinumLowWatermark=<LOW WATERMARK>
```

Pour l'édition Enterprise vCPU :

```
1 helm install my-release citrix/cpx-license-aggregator --set
  licenseServer.address=<License-Server-IP-or-FQDN>,redis.
  secretName=<Kubernetes-Secret-for-DB-password>,licenseAggregator
  .username=<unique-ID-for-CLA>,licenseInfo.vcpuEnterpriseQuantum
  =<QUANTUM>,licenseInfo.vcpuEnterpriseLowWatermark=<LOW WATERMARK
  >
```

Pour l'édition vCPU standard :

```
1 helm install my-release citrix/cpx-license-aggregator --set
  licenseServer.address=<License-Server-IP-or-FQDN>,redis.
  secretName=<Kubernetes-Secret-for-DB-password>,licenseAggregator
  .username=<unique-ID-for-CLA>,licenseInfo.vcpuStandardQuantum=<
  QUANTUM>,licenseInfo.vcpuStandardLowWatermark=<LOW WATERMARK>
```

Installation de l'agrégateur de licences Citrix ADC CPX pour gérer plusieurs licences

Si vous avez besoin de l'agrégateur de licences Citrix ADC CPX pour gérer plusieurs types de licences, les arguments pertinents de ces licences doivent être spécifiés dans la commande Helm.

Par exemple :

Pour déployer l'agrégateur de licences Citrix ADC CPX pour les `vcpu platinum edition` licences `pooled platinum bandwidth edition` et :

```

1      helm install demo citrix/cpx-license-aggregator --set
      licenseServer.address=<License-Server-IP-or-FQDN>,redis.
      secretName=<Kubernetes-Secret-for-DB-password>,
      licenseAggregator.username=<unique-ID-for-CLA>,licenseInfo.
      instanceQuantum=<QUANTUM>,licenseInfo.instanceLowWatermark=<
      LOW WATERMARK>,licenseInfo.bandwidthPlatinumQuantum=<QUANTUM-
      in-Mbps>,licenseInfo.bandwidthPlatinumLowWatermark=<LOW
      WATERMARK-in-Mbps>,licenseInfo.vcpuPlatinumQuantum=<QUANTUM>,
      licenseInfo.vcpuPlatinumLowWatermark=LOW WATERMARK>

```

Configuration de Citrix ADC CPX pour obtenir une licence auprès de Citrix ADC CPX License Aggregator

Lorsque vous utilisez Citrix ADC CPX License Aggregator pour l'octroi de licences Citrix ADC CPX, la variable d'environnement `CLA` doit être fournie dans le YAML du déploiement Citrix ADC CPX.

`ipaddress` ou `domainname` à l'aide duquel l'agrégateur de licences Citrix ADC CPX est accessible doit être fourni dans cette variable d'environnement comme suit :

```

1      env:
2      - name: "CLA"
3      value: "192.0.2.2"

```

Ou

```

1      env:
2      - name: "CLA"
3      value: "local-cla.org"

```

Vous devez également fournir les variables d'environnement suivantes dans Citrix ADC CPX YAML.

- `POD_NAME`: spécifie le nom du pod. Le nom de l'espace est exposé à Citrix ADC CPX en tant que variable d'environnement.
- `POD_NAMESPACE`: spécifie l'espace de noms du pod. L'espace de noms de l'espace est exposé à Citrix ADC CPX en tant que variable d'environnement.
- `Bandwidth`: spécifie la bande passante en Mbits/s à allouer à Citrix ADC CPX.
- `Edition`: spécifie l'édition de licence. Les valeurs prises en charge incluent Standard, Platinum et Enterprise.
- `CPX_CORES` : Spécifie le nombre de cœurs que vous souhaitez exécuter pour Citrix ADC CPX.

Pour plus d'informations sur les différentes options de licence Citrix ADC CPX, consultez la section Gestion des [licences Citrix ADC CPX](#).

La figure suivante montre un exemple de configuration avec ces variables d'environnement :

```
1     - name: POD_NAME
2       valueFrom:
3         fieldRef:
4           apiVersion: v1
5           fieldPath: metadata.name
6     - name: POD_NAMESPACE
7       valueFrom:
8         fieldRef:
9           apiVersion: v1
10          fieldPath: metadata.namespace
11    - name: "BANDWIDTH"
12      value: 1000
13    - name: "CPX_CORES"
14      value: 1
15    - name: "EDITION"
16      value: PLATINUM
```

Vous devez également ajouter l'étiquette suivante au Citrix ADC CPX YAML :

```
1     labels:
2       adc: citrix
```

Pour un exemple de déploiement de Citrix ADC CPX License Aggregator, voir [Citrix ADC CPX License Aggregator : Exemple de déploiement](#).

Configuration de Citrix ADC CPX

February 23, 2022

Vous pouvez configurer une instance Citrix ADC CPX en accédant à l'invite de l'interface de ligne de commande via l'hôte Linux Docker ou en utilisant les API Citrix ADC NITRO.

Configuration d'une instance Citrix ADC CPX à l'aide de l'interface de ligne de commande

Accédez à l'hôte Docker et connectez-vous à l'invite SSH de l'instance, comme illustré dans la figure suivante. Les informations d'identification d'administrateur par défaut pour se connecter à une instance Citrix ADC CPX sont root/linux.

```

root@ubuntu:~# ssh -p 32777 root@127.0.0.1
root@127.0.0.1's password:
Welcome to Ubuntu 14.04.3 LTS (GNU/Linux 3.19.0-25-generic x86_64)

 * Documentation:  https://help.ubuntu.com/
Last login: Tue Dec 15 02:45:42 2015 from 172.17.0.1
root@10:~# █

```

Tapez la commande suivante pour utiliser l'invite de ligne de commande de l'instance afin d'exécuter les commandes CLI : **cli_script.sh** "<command>"

Exemple :

```

root@10:~# cli_script.sh "show ip"
exec: show ip

```

	IpAddress	Traffic	Domain	Type
	-----	-----	-----	----
1)	172.17.0.4	0		NetScaler IP VIP
2)	192.0.0.1	0		SNIP

Pour vous déconnecter de l'invite d'instance, tapez **se déconnecter**.

Prise en charge de l'utilisation d'un mot de passe non par défaut dans Citrix ADC CPX

Citrix ADC CPX prend en charge l'utilisation d'un mot de passe autre que celui par défaut pour le compte racine, c'est-à-dire `nsroot`. Un mot de passe par défaut est généré et attribué à l'utilisateur une fois que Citrix ADC CPX a été déployé. Ce mot de passe par défaut est également mis à jour pour les utilisateurs SSH : `root` et `nsroot`. Vous pouvez modifier ce mot de passe par défaut manuellement. Vous pouvez également réinitialiser le mot de passe SSH par défaut pour `root` et les comptes `nsroot` d'utilisateurs manuellement. Citrix recommande de modifier ce mot de passe manuellement pour préserver la sécurité du système.

Une fois votre mot de passe réinitialisé, le nouveau mot de passe est utilisé pour les communications et les `cli_script.sh` exécutions de l'API NITRO.

Le mot de passe du compte racine par défaut est stocké en texte brut dans le fichier `/var/deviceinfo/random_id` du système de fichiers Citrix ADC CPX.

Utilisez la syntaxe suivante pour exécuter `cli_script.sh` avec les informations d'identification :

```
cli_script.sh "<command>":<user>:<password>"
```

Par exemple, `cli_script.sh` pour exécuter l'affichage des adresses IP avec un utilisateur `nsroot` et un mot de passe `password`, utilisez ce qui suit :

```
1 cli_script.sh "show ns ip" ":nsroot:password"
```

Configuration d'une instance Citrix ADC CPX à l'aide de l'API NITRO

Vous pouvez utiliser l'API Citrix ADC NITRO pour configurer des instances Citrix ADC CPX.

Pour configurer les instances Citrix ADC CPX à l'aide de l'API Nitro, dans un navigateur Web, tapez :

```
http://<host_IP_address>:<port>/nitro/v1/config/<resource-type\
```

Pour récupérer des statistiques à l'aide de l'API Nitro, dans un navigateur Web, tapez :

```
http://\<host\_IP\_address\>:\<port\>/nitro/v1/stat/\<resource-type\
```

Pour plus d'informations sur l'utilisation de l'API NITRO, consultez [Services Web REST](#). Pour Citrix ADC CPX, utilisez `CPX IP address:port` où `netscaler-ip-address` est mentionné.

Configuration d'une instance Citrix ADC CPX à l'aide de travaux

Vous pouvez configurer des instances Citrix ADC CPX en créant et en exécutant des travaux dans Citrix ADM. Vous pouvez utiliser les configurations des modèles de configuration, extraire les configurations disponibles sur d'autres appareils et utiliser des configurations enregistrées dans des fichiers texte. Vous pouvez également enregistrer les configurations effectuées à l'aide de l'utilitaire de configuration d'autres instances. Citrix ADM affiche ensuite les commandes CLI correspondantes que vous pouvez utiliser sur votre instance Citrix ADC CPX. Après avoir sélectionné la configuration, vous devez sélectionner les **instances Citrix ADC CPX** sur lesquelles vous souhaitez charger la configuration, spécifier les valeurs des variables et exécuter le travail.

Pour configurer des instances Citrix ADC CPX à l'aide de Jobs :

1. Ouvrez une session sur Citrix ADM à l'aide des informations d'identification administratives.
2. Accédez à **Réseaux > Travaux de configuration**, puis cliquez sur **Créer un travail**.
3. Spécifiez les valeurs requises et sélectionnez la source de configuration. Vous pouvez égale-

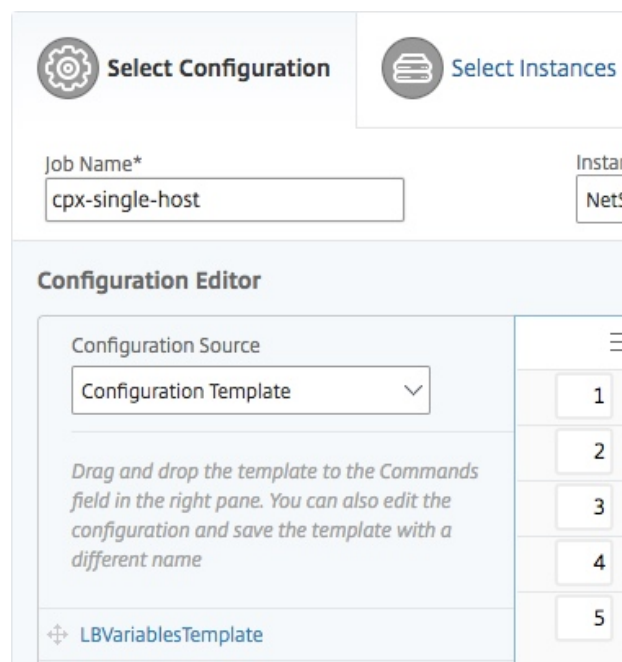

ment saisir les commandes que vous souhaitez exécuter.

4. Sélectionnez les instances Citrix ADC CPX sur lesquelles vous souhaitez exécuter la configura-

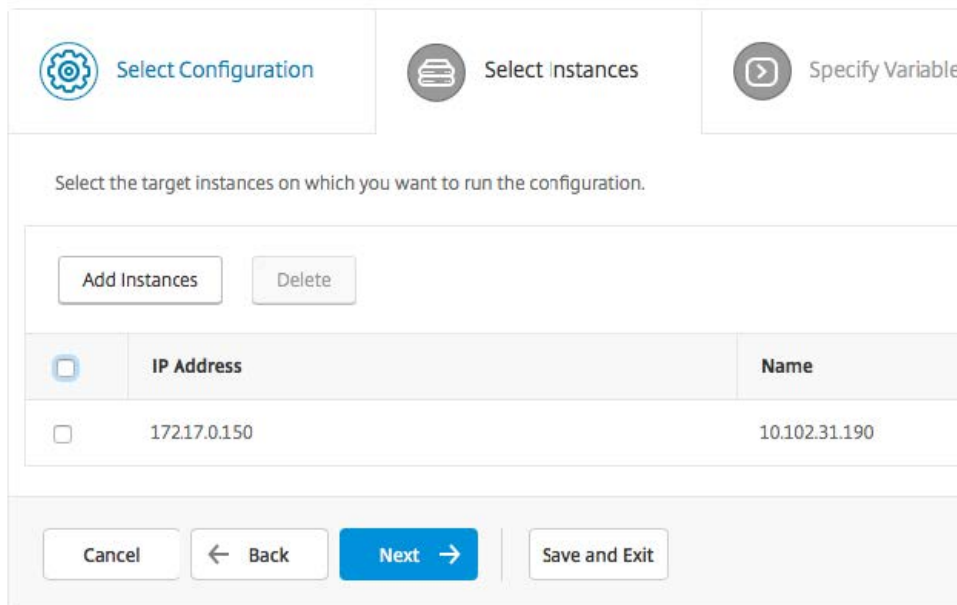

tion et cliquez sur **Suivant**.

5. Spécifiez les paramètres d'exécution et cliquez sur Terminer pour exécuter les commandes sur l'instance Citrix ADC CPX. Si vous souhaitez enregistrer la configuration et l'exécuter ultérieure-

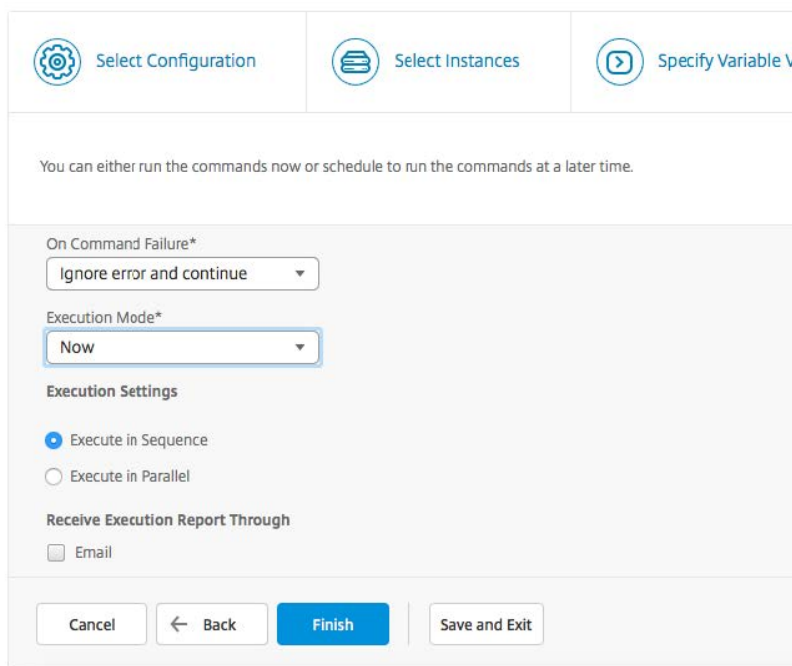

The screenshot shows a configuration window with three tabs: "Select Configuration", "Select Instances", and "Specify Variable V". Below the tabs, there is a message: "You can either run the commands now or schedule to run the commands at a later time." The "On Command Failure*" dropdown is set to "Ignore error and continue". The "Execution Mode*" dropdown is set to "Now". Under "Execution Settings", the "Execute in Sequence" radio button is selected. Under "Receive Execution Report Through", the "Email" checkbox is unchecked. At the bottom, there are buttons for "Cancel", "Back", "Finish", and "Save and Exit".

ment, cliquez sur **Enregistrer et quitter**.

Configuration d'AppFlow sur une instance Citrix ADC CPX

February 22, 2022

Vous pouvez configurer la fonctionnalité AppFlow sur une instance Citrix ADC CPX pour collecter des données de performances de page Web, des informations de flux et de niveau de session utilisateur, ainsi que des informations de base de données nécessaires à la surveillance et à l'analyse des performances des applications. Ces enregistrements de données sont envoyés à Citrix ADM où vous pouvez consulter les rapports historiques et en temps réel pour toutes vos applications.

Pour configurer AppFlow, vous devez d'abord activer la fonctionnalité AppFlow. Ensuite, vous spécifiez les collecteurs auxquels les enregistrements de flux sont envoyés. Ensuite, vous définissez des actions, qui sont des ensembles de collecteurs configurés. Vous configurez ensuite une ou plusieurs stratégies et associez une action à chaque stratégie. La stratégie indique au Citrix ADC CPX de sélectionner les demandes dont les enregistrements de flux sont envoyés à l'action associée. Enfin, vous liez chaque stratégie soit globalement, soit au serveur virtuel spécifique pour la mettre en œuvre.

Vous pouvez également définir les paramètres AppFlow pour spécifier l'intervalle d'actualisation du modèle et pour activer l'exportation de [httpURL](#), [httpCookie](#) et des informations de [httpReferer](#). Sur chaque collecteur, vous devez spécifier l'adresse IP Citrix ADC CPX en tant qu'adresse de l'exportateur.

L'utilitaire de configuration fournit des outils qui aident les utilisateurs à définir les stratégies et les actions. Il détermine exactement comment Citrix ADC CPX exporte les enregistrements d'un flux par-

ticulier vers un ensemble de collecteurs (action). L'interface de ligne de commande fournit un ensemble correspondant de commandes basées sur l'interface de ligne de commande pour les utilisateurs expérimentés qui préfèrent une ligne de commande.

Avant de pouvoir surveiller les enregistrements, vous devez ajouter l'instance Citrix ADC CPX à Citrix ADM. Pour plus d'informations sur l'ajout d'une instance Citrix ADC CPX à Citrix ADM, consultez [Installation d'une instance Citrix ADC CPX à l'aide de Citrix ADM](#).

Activer AppFlow

Pour utiliser la fonctionnalité AppFlow, vous devez d'abord l'activer.

Pour activer la fonctionnalité AppFlow à l'aide de l'interface de ligne de commande :

Exécutez les commandes suivantes :

```
1 enable ns feature AppFlow
2 enable ns mode ulfd
```

Spécifier un collecteur

Un collecteur reçoit les enregistrements AppFlow générés par Citrix ADC. Pour envoyer les enregistrements AppFlow, vous devez spécifier au moins un collecteur. Par défaut, le collecteur écoute les messages IPFIX sur le port UDP 4739. Vous pouvez modifier le port par défaut lors de la configuration du collecteur.

Pour spécifier un collecteur à l'aide de l'interface de ligne de commande :

Utilisez les commandes suivantes pour ajouter un collecteur :

```
1 add appflow collector <name> -IPAddress <ipaddress> -port <port_number>
   -netprofile <netprofile_name> -Transport Logstream
```

Pour vérifier la configuration, utilisez la commande suivante :

```
1 show appflow collector <name>
```

Pour spécifier plusieurs collecteurs à l'aide de l'interface de ligne de commande :

Utilisez les commandes suivantes pour ajouter et envoyer les mêmes données à plusieurs collecteurs :

```
1 add appflow collector <collector1> -IPAddress <IP> -Transport Logstream
2
3 add appflow collector <collector2> -IPAddress <IP> -Transport Logstream
4
```



```
5 add appflow action <action> -collectors <collector1> <collector2> -  
    Transport Logstream  
6  
7 add appflow policy <policy> true <action> -Transport Logstream  
8  
9 bind lbvserver <lbvserver> -policy <policy> -priority <priority> -  
    Transport Logstream
```

Configuration d'une action AppFlow

Une action AppFlow est un collecteur d'ensembles auquel les enregistrements de flux sont envoyés si la stratégie AppFlow associée correspond.

Utilisez les commandes suivantes pour configurer une action AppFlow :

```
1 add appflow action <name> --collectors <string> ... [-  
    clientSideMeasurements (Enabled|Disabled) ] [-comment <string>]
```

Pour vérifier la configuration, utilisez la commande suivante :

```
1 show appflow action
```

Configuration d'une stratégie AppFlow

Après avoir configuré une action AppFlow, vous devez ensuite configurer une stratégie AppFlow. Une stratégie AppFlow est basée sur une règle, qui consiste en une ou plusieurs expressions.

Pour configurer une stratégie AppFlow à l'aide de l'interface de ligne de commande :

À l'invite de commandes, tapez la commande suivante pour ajouter une stratégie AppFlow et vérifier la configuration :

```
1 add appflow policy <name> <rule> <action>  
2  
3 show appflow policy <name>
```

Liaison d'une stratégie AppFlow

Pour mettre une stratégie en vigueur, vous devez la lier globalement, afin qu'elle s'applique à tout le trafic qui passe par Citrix ADC CPX.

Pour lier globalement une stratégie AppFlow à l'aide de l'interface de ligne de commande :

Utilisez la commande suivante pour lier globalement une stratégie AppFlow :

```
1 bind appflow global <policyName> <priority> [<gotoPriorityExpression [-  
type <type>]] [-invoke (<labelType> <labelName>)]
```

Vérifiez la configuration à l'aide de la commande suivante :

```
1 show appflow global
```

Configuration de Citrix ADC CPX à l'aide d'un fichier de configuration

February 22, 2022

Au lieu d'utiliser l'interface de ligne de commande (`cli_script.sh`), l'API NITRO ou les travaux de configuration Citrix ADM pour configurer Citrix ADC CPX, vous pouvez configurer le Citrix ADC CPX à l'aide d'un fichier de configuration statique lors du déploiement de l'instance Citrix ADC CPX.

Vous pouvez fournir un fichier de configuration statique en tant que fichier d'entrée lors du déploiement du conteneur Citrix ADC CPX. Lors du démarrage du conteneur Citrix ADC CPX, le conteneur est configuré en fonction de la configuration spécifiée dans le fichier de configuration statique. Cette configuration inclut la configuration spécifique à Citrix ADC et les commandes shell bash que vous pouvez exécuter dynamiquement sur le conteneur Citrix ADC CPX.

Structure du fichier de configuration statique

Comme mentionné précédemment, lorsque Citrix ADC CPX est déployé, il est configuré en fonction des configurations spécifiées dans le fichier de configuration statique.

Le fichier de configuration statique est un fichier `.conf` qui inclut deux balises, `##NetScaler Commands` et `##Shell Commands`. Sous la balise `##NetScaler Commands`, vous devez ajouter toutes les commandes Citrix ADC pour configurer la configuration spécifique à Citrix ADC sur Citrix ADC CPX. Sous la balise `##Shell Commands`, vous devez ajouter les commandes shell que vous souhaitez exécuter sur Citrix ADC CPX.

Lors du déploiement du conteneur Citrix ADC CPX, les commandes Citrix ADC et les commandes shell sont exécutées sur le conteneur dans l'ordre spécifié dans le fichier de configuration.

Important :

- Les balises peuvent être répétées plusieurs fois dans le fichier de configuration.
- Les balises ne sont pas sensibles à la casse.
- Le fichier de configuration doit être présent dans le répertoire `/etc` en tant que fichier `cpx.conf` dans le système de fichiers du conteneur.

- Le fichier de configuration peut également inclure des commentaires. Vous devez ajouter un caractère « # » avant vos commentaires.
- S'il existe des scénarios d'échec lors du déploiement du conteneur Citrix ADC CPX avec le fichier de configuration, les échecs sont consignés dans le fichier `ns.log` dans le conteneur.
- Lorsque vous redémarrez le conteneur Citrix ADC CPX, le fichier de configuration est réappliqué sur le conteneur.

```
1 #NetScaler Commands
2
3 add lb vserver v1 http 1.1.1.1 80
4
5 add service s1 2.2.2.2 http 80
6
7 bind lb vserver v1 s1
8
9 #Shell Commands
10
11 touch /etc/a.txt
12
13 echo "this is a" > /etc/a.txt
14
15 #NetScaler Commands
16
17 add lb vserver v2 http
18
19 #Shell Commands
20
21 echo "this is a 1" >> /etc/a.txt
22
23 #NetScaler Commands
24
25 add lb vserver v3 http
26
27 #This is a test configuration file
28 <!--NeedCopy-->
```

Pour installer un conteneur Citrix ADC CPX et configurer dynamiquement le conteneur Citrix ADC CPX en fonction d'un fichier de configuration, montez le fichier de configuration statique à l'aide de l'option `-v` de la commande `docker run` :

```
1 docker run -dt --privileged=true -e EULA=yes --ulimit core=-1 -v /tmp/
   cpx.conf:/etc/cpx.conf --name mycpx store/citrix/citrixadccpx:13.0-x
   .x
2 <!--NeedCopy-->
```

Prise en charge du routage dynamique dans Citrix ADC CPX

September 7, 2022

Citrix ADC CPX prend en charge le protocole de routage dynamique BGP. L'objectif principal du protocole de routage dynamique est d'annoncer l'adresse IP du serveur virtuel en fonction de l'état des services liés au serveur virtuel. Il aide un routeur en amont à choisir le meilleur itinéraire parmi plusieurs itinéraires vers un serveur virtuel réparti topographiquement.

Pour plus d'informations sur le mot de passe autre que par défaut dans Citrix ADC CPX, consultez la section [Support for using a non-default password in Citrix ADC CPX](#) du document [Configuration de Citrix ADC CPX](#).

Dans un réseau hôte unique, le client, les serveurs et l'instance Citrix ADC CPX sont déployés en tant que conteneurs sur le même hôte Docker. Tous les conteneurs sont reliés par le pont docker0. Dans cet environnement, l'instance Citrix ADC CPX agit en tant que proxy pour les applications provisionnées en tant que conteneurs sur le même hôte Docker. Pour plus d'informations sur le déploiement du mode réseau de l'hôte Citrix ADC CPX, consultez [Mode réseau hôte](#).

La figure suivante illustre la topologie à hôte unique.

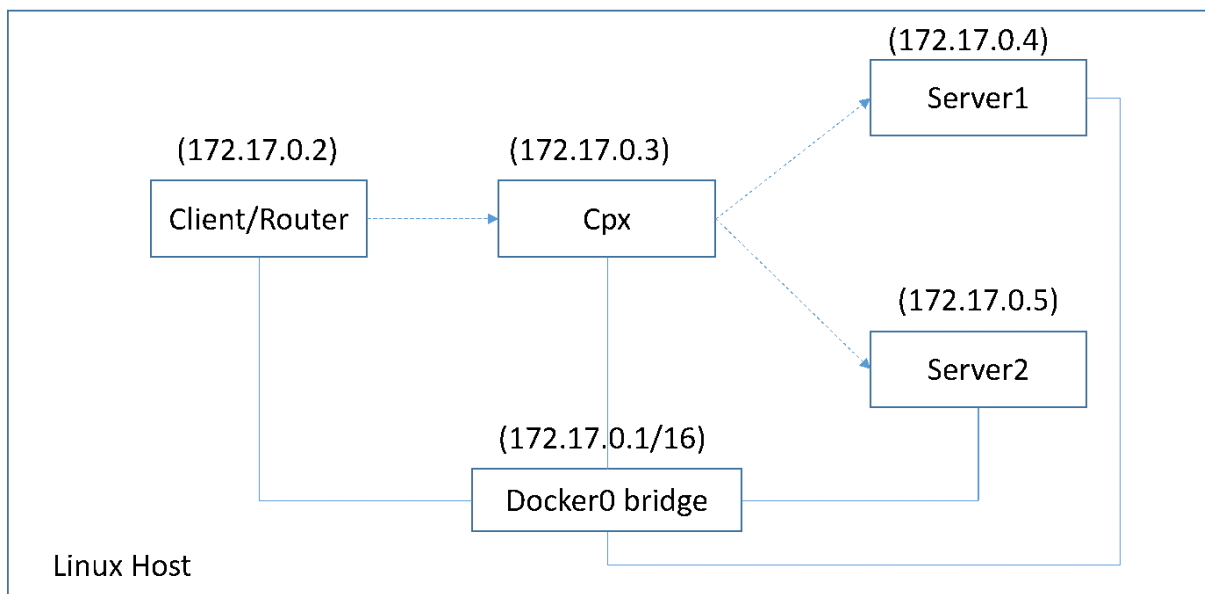

Dans cette topologie, les serveurs virtuels sont configurés et annoncés (en fonction de l'état des services) sur le réseau ou le routeur en amont à l'aide du protocole BGP.

Effectuez les étapes suivantes pour configurer le BGP sur Citrix ADC CPX sur un hôte Docker unique avec le mode réseau pont.

Configurez l'injection d'intégrité d'itinéraire basée sur BGP à l'aide de l'API REST sur Citrix ADC CPX

1. Créez un conteneur à partir de l'image Citrix ADC CPX à l'aide de la commande suivante :

```
1 docker run -dt --privileged=true -p 22 -p 80 -p 161 -e EULA=yes --ulimit core=-1 cpx: <tag>
```

Par exemple :

```
1 docker run -dt --privileged=true -p 22 -p 80 -p 161 -e EULA=yes --ulimit core=-1 cpx:12.1-50.16
```

2. Connectez-vous au conteneur à l'aide de la commande suivante :

```
1 docker exec -it <container id> bash
```

3. Activez la fonctionnalité BGP à l'aide de la commande suivante :

```
1 cli_script.sh "enable ns feature bgp"
```

4. Obtenez le NSIP à l'aide de la commande `show ns ip` :

```
1 cli_script.sh "show ns ip"
```

5. Ajoutez le serveur virtuel à l'aide de la commande suivante :

```
1 cli_script.sh "add lb vserver <vserver_name> http <VIP> <PORT>"
```

6. Ajoutez des services et liez des services au serveur virtuel.

7. Activez `hostroute` pour l'adresse IP virtuelle à l'aide de la commande suivante :

```
1 cli_script.sh "set ns ip <VIP> -hostroute enabled"
```

Déconnectez-vous du conteneur et envoyez des commandes BGP NITRO de l'hôte au NSIP sur le port 9080.

8. Configurez le routeur BGP :

Par exemple, si vous souhaitez configurer :

```
1 router bgp 100
2 Neighbour 172.17.0.2 remote-as 101
3 Redistribute kernel
```

Spécifiez la commande comme suit :

```

1  curl -u username:password http://<NSIP>:9080/nitro/v1/config/ -X
    POST --data 'object={
2  "routerDynamicRouting": {
3  "bgpRouter" : {
4  "localAS":100, "neighbor": [{
5  "address": "172.17.0.2", "remoteAS": 101 }
6  ], "afParams":{
7  "addressFamily": "ipv4", "redistribute": {
8  "protocol": "kernel" }
9  }
10 }
11 }
12 }
13 '

```

9. Installez les routes BGP apprises dans le PE à l'aide de la commande NITRO suivante :

```

1  curl -u username:password http://<NSIP>:9080/nitro/v1/config/ --
    data 'object={
2  "params":{
3  "action":"apply" }
4  ,"routerDynamicRouting": {
5  "commandstring" : "ns route-install bgp" }
6  }
7  '

```

10. Vérifiez l'état d'adjacence BGP à l'aide de la commande NITRO suivante :

```

1  curl -u username:password http://<NSIP>:9080/nitro/v1/config/
    routerDynamicRouting/bgpRouter

```

Sortie de l'échantillon :

```

1  root@ubuntu:~# curl -u username:password http://172.17.0.3:9080/
    nitro/v1/config/routerDynamicRouting/bgpRouter
2  {
3  "errorcode": 0, "message": "Done", "severity": "NONE", "
    routerDynamicRouting":{
4  "bgpRouter":[ {
5  "localAS": 100, "routerId": "172.17.0.3", "afParams": [ {
6  "addressFamily": "ipv4" }
7  , {
8  "addressFamily": "ipv6" }
9  ], "neighbor": [ {

```

```
10  "address": "172.17.0.2", "remoteAS": 101, "ASOriginationInterval": 15, "advertisementInterval": 30, "holdTimer": 90, "keepaliveTimer": 30, "state": "Connect", "singlehopBfd": false, "multihopBfd": false, "afParams": [ {
11  "addressFamily": "ipv4", "activate": true }
12  , {
13  "addressFamily": "ipv6", "activate": false }
14  ]
```

11. Vérifiez que les routes apprises par le biais de BGP sont installées dans le moteur de paquets à l'aide de la commande suivante :

```
1 cli_script.sh "show route"
```

12. Enregistrez la configuration à l'aide de la commande suivante :

```
1 cli_script.sh "save config"
```

La configuration du routage dynamique est enregistrée dans le fichier `/nsconfig/ZebOS.conf`.

Configuration de la haute disponibilité pour Citrix ADC CPX

February 22, 2022

Un système comportant des applications critiques et critiques pour l'entreprise doit être disponible en permanence, sans aucun point de défaillance unique. Les systèmes à haute disponibilité garantissent la disponibilité continue des applications sans interruption des services fournis à l'utilisateur. Citrix ADC CPX prend en charge le déploiement haute disponibilité de deux instances Citrix ADC, ce qui protège les services contre les temps d'arrêt imprévus et assure la continuité des activités en cas de panne. Une fois que vous avez configuré la haute disponibilité, vous pouvez également mettre à niveau le logiciel Citrix ADC CPX sans provoquer d'interruption des services pour les utilisateurs.

Remarque :

Si le compte d'utilisateur interne est désactivé, la haute disponibilité pour la fonctionnalité Citrix ADC CPX n'est pas prise en charge.

Topologie 1 : Déployer des instances Citrix ADC CPX sur un seul hôte Docker en mode réseau pont

Dans cette topologie, deux nœuds Citrix ADC CPX sont créés sur le même hôte Docker en mode réseau pont. Les deux nœuds se trouvent sur le même réseau de pont et les nœuds sont directement accessibles l'un à l'autre.

Le schéma suivant explique cette topologie.

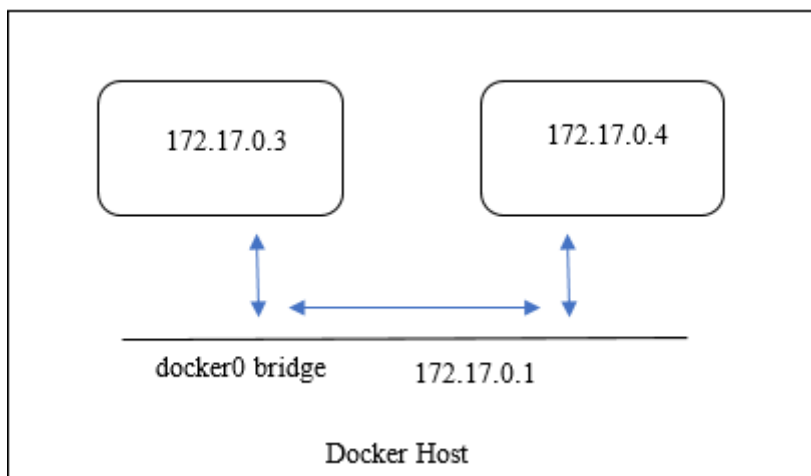

Dans cet exemple, deux instances Citrix ADC CPX, CPX-1 (NSIP : 172.17.0.3) et CPX-2 (NSIP : 172.17.0.4), sont créées sur le même hôte Docker. Pour la prise en charge de la haute disponibilité, vous devez configurer des nœuds haute disponibilité sur les deux instances Citrix ADC CPX à l'aide du NSIP de l'autre nœud.

Effectuez les étapes suivantes pour configurer la prise en charge de la haute disponibilité sur les instances Citrix ADC CPX sur un seul hôte Docker en mode pont.

1. Accédez à l'hôte Docker et connectez-vous à l'invite SSH de l'instance Citrix ADC CPX. Pour plus d'informations, consultez [Configuration d'une instance Citrix ADC CPX à l'aide de l'interface de ligne de commande](#).
2. Configurez un nœud haute disponibilité sur l'instance CPX-1 à l'aide de la commande suivante.

```
1 cli_script.sh 'add ha node 1 172.17.0.4 [-inc enabled]'
```

3. Configurez un nœud haute disponibilité sur l'instance CPX-2 à l'aide de la commande suivante.

```
1 cli_script.sh 'add ha node 1 172.17.0.3 [-inc enabled]'
```

Remarque :

Lorsqu'un nœud Citrix ADC CPX en mode réseau pont est redémarré, l'adresse IP attribuée à un Citrix ADC CPX peut changer en fonction de la version du menu fixe sur l'hôte. Si le NSIP de l'un des nœuds change après le redémarrage d'un Citrix ADC CPX, la configuration haute disponibilité existante ne fonctionnera pas même si la configuration est enregistrée. Dans ce cas, vous devez à nouveau configurer la haute disponibilité sur les nœuds Citrix ADC CPX.

Topologie 2 : Déployer des Citrix ADC CPX sur différents hôtes Docker avec le mode réseau Bridge

Dans cette topologie, deux instances Citrix ADC CPX sont déployées en mode pont sur deux hôtes Docker différents accessibles l'un de l'autre. Dans ce déploiement, Citrix ADC CPX doit connaître l'adresse IP de l'hôte. La variable **d'environnement HOST** peut être utilisée au moment du provisionnement de Citrix ADC CPX pour informer Citrix ADC CPX de l'adresse IP de l'hôte.

Vous devez définir le mappage des ports pour les nœuds Citrix ADC CPX. Vous pouvez utiliser l'option `-p` de la commande **docker run** lors de la création du nœud Citrix ADC CPX pour activer le mappage de port pour les ports requis.

Vous devez mapper les ports suivants :

- UDP 3003
- TCP 3008
- TCP 8873

Le diagramme suivant explique la topologie du déploiement de deux instances Citrix ADC CPX en mode pont sur deux hôtes docker différents.

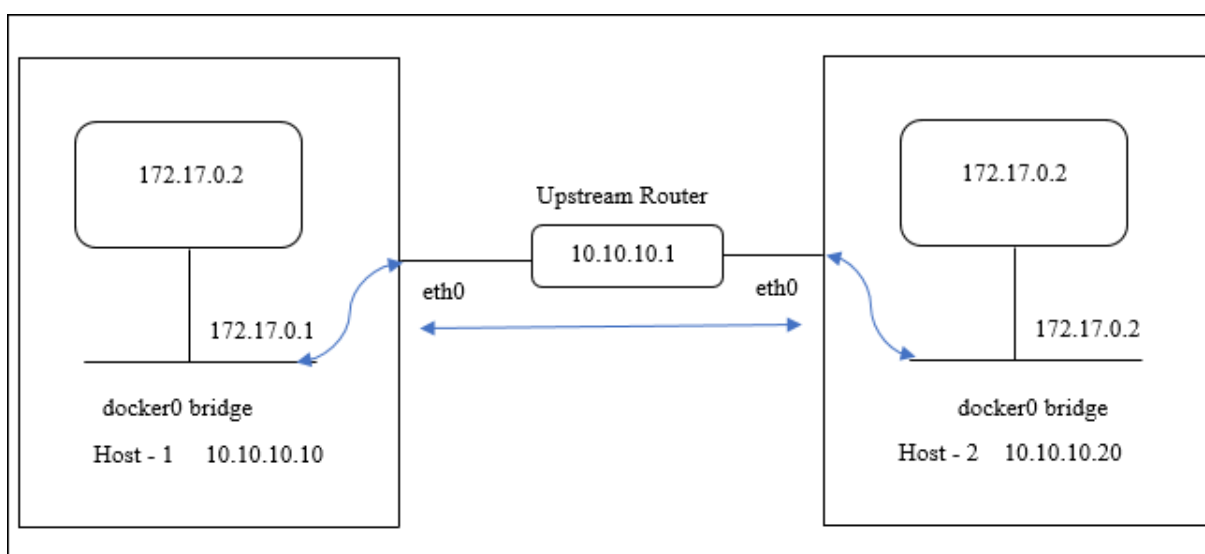

Dans ce diagramme, la ligne bleue droite représente le flux de trafic CPX-HA entre deux hôtes.

Remarque : Sur un hôte Docker, un seul Citrix ADC CPX peut former une paire haute disponibilité. Tout autre Citrix ADC CPX sur le même hôte ne peut pas former de paire haute disponibilité avec un autre Citrix ADC CPX sur un hôte différent.

Effectuez les étapes suivantes pour déployer des instances Citrix ADC en mode pont sur différents hôtes Docker et configurer la prise en charge de la haute disponibilité à l'aide de l'exemple de topologie.

Dans cet exemple, l'adresse IP hôte1 est configurée en tant que 10 . 10 . 10 . 10/24 et l'adresse IP hôte2

est configurée en tant que 10.10.10.20/24.

1. Déployez Citrix ADC CPX avec le mappage de port requis sur l'hôte1 à l'aide de la commande suivante.

```
1 Docker run -dt --privileged=true -e EULA=yes --ulimit core=-1 -p
  8873:8873 -p 3003:3003/udp -p 3008:3008 -e Host=10.10.10.10 cpx
  :latest
```

2. Déployez Citrix ADC CPX sur l'hôte2 à l'aide de la même commande avec l'adresse IP de l'hôte 2.

```
1 docker run -dt --privileged=true -e EULA=yes --ulimit core=-1 -p
  8873:8873 -p 3003:3003/udp -p 3008:3008 -e HOST=10.10.10.20 cpx
  :latest
```

3. Configurez un nœud haute disponibilité sur l'instance CPX-1 à l'aide de la commande suivante.

```
1 cli_script.sh 'add ha node 1 10.10.10.20 -inc enabled'
```

4. Configurez un nœud haute disponibilité sur l'instance CPX-2 à l'aide de la commande suivante.

```
1 cli_script.sh 'add ha node 1 10.10.10.10 -inc enabled'
```

Remarque : Dans ce déploiement, vous devez utiliser l'adresse IP de l'hôte du nœud haute disponibilité au lieu de l'adresse NSIP du nœud haute disponibilité.

Topologie 3 : Déployer des Citrix ADC CPX sur différents hôtes Docker en mode réseau hôte sans interface dédiée

Dans cette topologie, deux instances Citrix ADC CPX sont déployées sur deux hôtes Docker différents en mode hôte sans interface dédiée. Les hôtes doivent être joignables les uns aux autres.

Dans ce déploiement, Citrix ADC CPX doit connaître l'adresse IP de l'hôte. Vous pouvez utiliser la variable **d'environnement HOST** lors du provisionnement de Citrix ADC CPX pour lui faire connaître l'adresse IP de l'hôte.

Vous devez définir le mappage des ports pour le nœud Citrix ADC CPX. Vous pouvez utiliser l'option **-p** de la commande **docker run** lors de la création du nœud Citrix ADC CPX pour activer le mappage de port pour les ports requis.

Le schéma suivant explique la topologie.

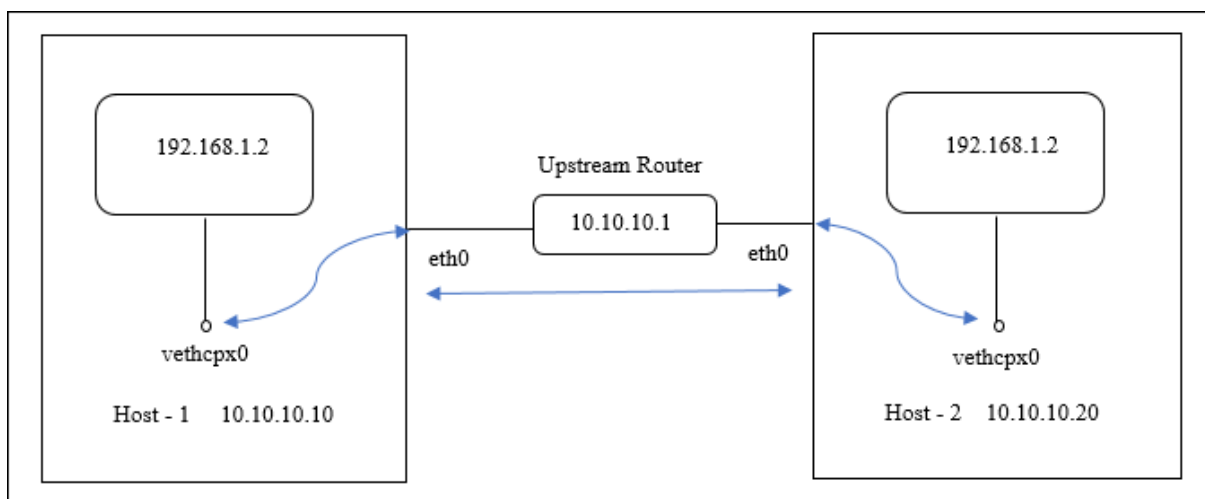

Dans ce diagramme, la ligne bleue droite représente le flux de trafic CPX-HA entre deux hôtes.

Remarque : Sur un hôte Docker, vous ne pouvez déployer qu'un seul Citrix ADC CPX en mode hôte.

Effectuez les étapes suivantes pour déployer les instances Citrix ADC CPX et configurer la prise en charge de la haute disponibilité à l'aide de l'exemple de topologie.

1. Déployez Citrix ADC CPX avec le mappage de port requis et sur host1 à l'aide de la commande suivante.

```
1 docker run -dt --privileged=true -e EULA=yes --ulimit core=-1 --
  net=host -e NS_NETMODE=HOST -e HOST=10.10.10.10 cpx:latest
```

2. Déployez Citrix ADC CPX sur l'hôte2 avec l'adresse IP de l'hôte2 à l'aide de la commande suivante.

```
1 docker run -dt --privileged=true -e EULA=yes --ulimit core=-1
2 --net=host -e NS_NETMODE=HOST -e HOST=10.10.10.20 cpx:latest
```

3. Configurez un nœud haute disponibilité sur l'instance CPX-1 à l'aide de la commande suivante.

```
1 cli_script.sh 'add ha node 1 10.10.10.20 -inc enabled'
```

4. Configurez un nœud haute disponibilité sur l'instance CPX-2 à l'aide de la commande suivante.

```
1 cli_script.sh 'add ha node 1 10.10.10.10 -inc enabled'
```

Topologie 4 : Déployer des CPX sur différents hôtes Docker avec le mode réseau hôte et des interfaces dédiées

Dans cette topologie, deux instances Citrix ADC CPX sont déployées sur différents hôtes Docker en mode réseau hôte. Les hôtes doivent disposer de plusieurs interfaces. Vous pouvez spécifier l'interface dédiée pour Citrix ADC CPX à l'aide de la variable d'environnement **CPX_NW_DEV**.

Pour plus d'informations sur l'attribution d'interfaces réseau dédiées à Citrix ADC CPX à l'aide de la variable d'environnement CPX_NW_DEV, consultez [Déploiement de l'instance Citrix ADC CPX à l'aide de la commande docker run](#).

Les Citrix ADC CPX déployés sur différents hôtes Docker doivent être accessibles les uns aux autres sur ce réseau de données grâce à l'interface dédiée.

Cette configuration permet aux nœuds haute disponibilité d'échanger des messages de pulsation et de synchroniser les fichiers de configuration en communiquant directement sur les ports 3003, 3008 et 8873. Il n'y a pas besoin de règles NAT sur l'hôte. Le NSIP par défaut de Citrix ADC CPX créé en mode hôte est le même sur les deux nœuds. Par conséquent, vous devez également spécifier les informations **NS_IP** et **NS_GATEWAY**.

Dans cet exemple, deux Citrix ADC CPX en mode hôte sont créés sur deux hôtes différents. Les instances Citrix ADC CPX possèdent les interfaces **eth1** sur les deux hôtes et les interfaces **eth1** sont connectées au même réseau.

Le schéma suivant explique la topologie. Dans ce diagramme, la flèche bleue représente le flux du trafic CPX-HA sur le réseau connecté à l'interface eth1.

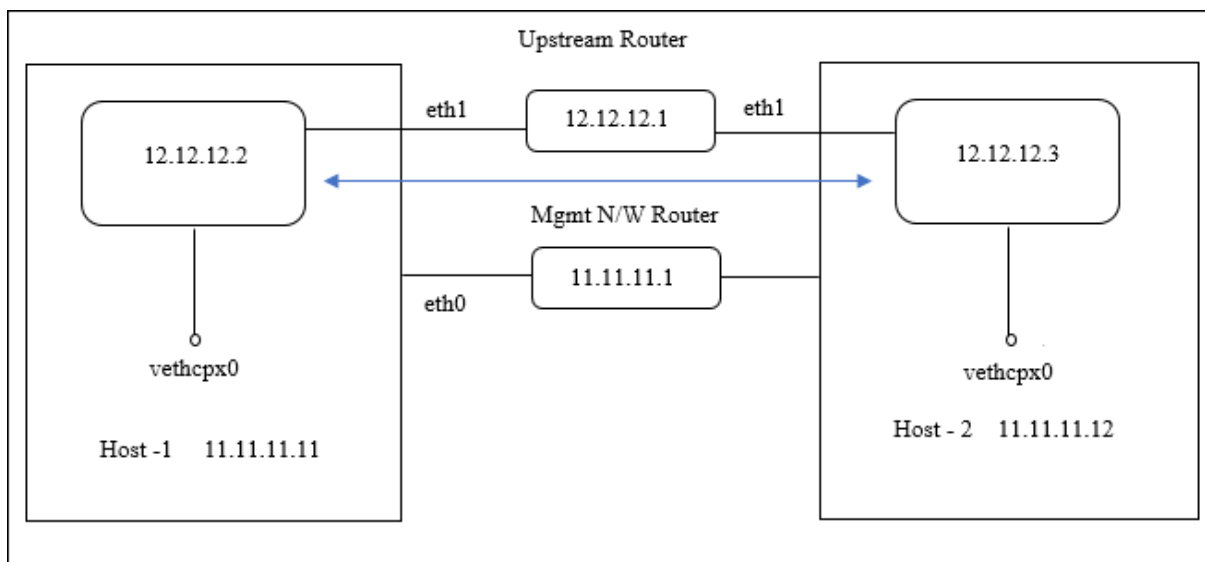

Remarque : Sur un hôte Docker, vous ne pouvez déployer qu'un seul Citrix ADC CPX en mode hôte.

Effectuez les étapes suivantes pour déployer les instances Citrix ADC CPX et configurer la prise en charge de la haute disponibilité à l'aide de l'exemple de topologie.

1. Déployez Citrix ADC CPX en mode hôte sur hôte1 à l'aide de la commande suivante.

```
1 docker run -dt --privileged=true --net=host -e NS_NETMODE="HOST" -  
  e CPX_NW_DEV=eth1 -e NS_IP='12.12.12.2' -e NS_GATEWAY='  
  12.12.12.9' -e EULA=yes --ulimit core=-1 cpx:latest
```

2. Déployez Citrix ADC CPX en mode hôte sur l'hôte2 à l'aide de la commande suivante.

```
1 docker run -dt --privileged=true --net=host -e NS_NETMODE="HOST" -  
  e CPX_NW_DEV=eth1 -e NS_IP='12.12.12.3' -e NS_GATEWAY='  
  12.12.12.10' -e EULA=yes --ulimit core=-1 cpx:latest
```

Remarque : Vous devez configurer des itinéraires statiques pour les deux nœuds Citrix ADC CPX afin d'atteindre l'autre nœud Citrix ADC CPX pour échanger des messages de pulsation et synchroniser les fichiers de configuration.

3. Configurez un nœud haute disponibilité sur l'instance CPX-1 à l'aide de la commande suivante.

```
1 cli_script.sh 'add ha node 1 12.12.12.3 [-inc enabled]'
```

4. Configurez un nœud haute disponibilité sur l'instance CPX-2 à l'aide de la commande suivante.

```
1 cli_script.sh 'add high availability node 1 12.12.12.2 [-inc  
  enabled]'
```

Configuration des pilotes de journalisation Docker

February 22, 2022

Docker inclut des mécanismes de journalisation appelés « pilotes de journalisation » pour vous aider à obtenir des informations à partir des conteneurs en cours d'exécution. Vous pouvez configurer un conteneur Citrix ADC CPX pour transférer les journaux qu'il génère vers les pilotes de journalisation Docker. Pour plus d'informations sur les pilotes de journalisation Docker, consultez [Configurer les pilotes de journalisation](#).

Par défaut, tous les journaux générés par le conteneur Citrix ADC CPX sont stockés dans un fichier `/cpx/log/ns.log` sur l'hôte Docker. Lorsque vous démarrez le conteneur Citrix ADC CPX à l'aide de la commande `docker run`, vous pouvez le configurer pour transférer tous les journaux générés vers un pilote de journalisation Docker à l'aide de l'option `--log-driver`. Si le pilote de journalisation possède des paramètres configurables, vous pouvez les définir à l'aide de l'option `--log-opt <NAME>=<VALUE>`.

Dans l'exemple suivant, le conteneur Citrix ADC CPX est configuré pour transférer tous les journaux générés à l'aide de Syslog en tant que pilote de journalisation.

```
1 docker run -dt --privileged=true --log-driver syslog --log-opt syslog-  
    address=udp://10.106.102.190:514 -e EULA=yes --ulimit core=-1 --name  
    test store/citrix/cpx:12.1-48.13  
2 <!--NeedCopy-->
```

De même, dans l'exemple suivant, le conteneur Citrix ADC CPX est configuré pour transférer tous les journaux générés à l'aide de Splunk en tant que pilote de journalisation.

```
1 docker run -dt --privileged=true --log-driver=splunk --log-opt splunk-  
    token=176FCEBF-4CF5-4EDF-91BC-703796522D20 --log-opt splunk-url=  
    https://splunkhost:8088 -e EULA=yes --ulimit core=-1 --name test  
    store/citrix/cpx:12.1-48.13  
2 <!--NeedCopy-->
```

Mise à niveau d'une instance Citrix ADC CPX

February 22, 2022

Vous pouvez mettre à niveau une instance Citrix ADC CPX en l'arrêtant, en installant la dernière version sur le même point de montage, puis en supprimant l'ancienne instance. Un point de montage est un répertoire dans lequel vous montez le répertoire **/cpx** sur l'hôte.

Par exemple, pour monter le répertoire **/cpx** de l'instance Citrix ADC CPX existante dans le répertoire **/var/cpx** de l'hôte, le point de montage est **/var/cpx** et le répertoire de montage Citrix ADC CPX est **/cpx**, comme indiqué ci-dessous :

```
1 root@ubuntu:~# docker run -dt -e EULA=yes --name mycpx -v /var/cpx  
    :/cpx --ulimit core=-1 cpx:13.0-x.x  
2 <!--NeedCopy-->
```

Conditions préalables

Assurez-vous que vous avez :

- Détails du répertoire d'hôte dans lequel vous avez monté l'annuaire **/cpx** de l'instance Citrix ADC CPX existante. Vous pouvez utiliser la commande `docker inspect <containerName>`, où `<containerName>` est le nom du conteneur Citrix ADC CPX, pour afficher des informations sur le répertoire hôte.

La sortie de la commande fournit les détails des configurations de conteneur, y compris les volumes. Dans l'entrée "**Mounts**", la sous-entrée "**Source**" indique l'emplacement du répertoire hôte sur l'hôte.

```
"Mounts": [  
  {  
    "Source": "/var/cpx",  
    "Destination": "/cpx",  
    "Mode": "",  
    "RW": true  
  }  
],
```

- Téléchargez le dernier fichier image Docker Citrix ADC CPX et chargez l'image Docker Citrix ADC CPX. Pour charger l'image, accédez au répertoire dans lequel vous avez enregistré le fichier image Docker. Utilisez la commande `docker load -i <image_name>` pour charger l'image. Une fois l'image Citrix ADC CPX chargée, vous pouvez entrer la commande `docker images` pour afficher des informations sur l'image :

```
1 root@ubuntu:~# docker load -i cpx-13.0-x.x.gz  
2  
3 root@ubuntu:~# docker images  
4  
5 REPOSITORY TAG IMAGE ID CREATED VIRTUAL SIZE  
6  
7 cpx 13.0-x.x 2e97aadf918b 43 hours ago 414.5 MB  
8 <!--NeedCopy-->
```

Pour mettre à niveau une instance Citrix ADC CPX

1. Arrêtez l'instance Citrix ADC CPX existante en saisissant la commande `docker stop <containerName>`, où `<containerName>` est le nom de l'instance Citrix ADC CPX.

```
1 root@ubuntu:~# docker stop mycpx  
2 mycpx  
3 <!--NeedCopy-->
```

2. À l'aide de la commande `docker run`, déployez la dernière instance Citrix ADC CPX à partir de l'image Citrix ADC CPX que vous avez chargée sur l'hôte. Assurez-vous de déployer l'instance au même point de montage (par exemple `/var/cpx:/cpx`) que celui que vous avez utilisé pour l'instance Citrix ADC CPX existante.

```
1 root@ubuntu:~# docker run -dt -P -e CPX_CORES=1 --name latestcpx  
  --ulimit core=-1 -e EULA=yes -v /var/cpx:/cpx --cap-add=  
  NET_ADMIN cpx:13.0-x.x
```

```
2 <!--NeedCopy-->
```

Vous pouvez entrer la commande `docker ps` afin de vérifier que l'instance Citrix ADC CPX déployée est la dernière version.

```
1 ```
2 root@ubuntu:~# docker ps
3
4 CONTAINER ID        IMAGE               COMMAND
5 CREATED            STATUS              PORTS
6 ead12ec4e965       cpx:13.0-x.x      "/bin/sh -c 'bash -C "
7 seconds ago       Up 5 seconds       22/tcp, 80/tcp, 443/
tcp, 161/udp       latestcpx
7 <!--NeedCopy--> ```
```

3. Après avoir vérifié que vous avez déployé l'instance correcte de Citrix ADC CPX, entrez la commande `docker rm <containerName>` pour supprimer l'ancienne instance.

```
1 root@ubuntu:~# docker rm mycpx
2 mycpx
3 <!--NeedCopy-->
```

Utilisation de serveurs virtuels génériques dans une instance Citrix ADC CPX

February 22, 2022

Lorsque vous provisionnez une instance Citrix ADC, une seule adresse IP privée (adresse IP unique) est attribuée à une instance Citrix ADC CPX par le moteur Docker. Les trois fonctions IP d'une instance Citrix ADC sont multiplexées sur une adresse IP. Cette adresse IP unique utilise différents numéros de port pour fonctionner en tant que NSIP, SNIP et VIP.

L'adresse IP unique attribuée par le moteur Docker est dynamique. Ajoutez les serveurs virtuels d'équilibrage de charge (LB) ou de commutation de contenu (CS) à l'aide de l'adresse IP unique ou de l'adresse IP 127.0.0.1. Les serveurs virtuels créés à l'aide de 127.0.0.1 sont appelés serveurs virtuels Wildcard. Par défaut, lorsque vous créez un serveur virtuel générique, Citrix ADC CPX remplace l'adresse IP attribuée au serveur virtuel générique. L'adresse IP attribuée est 127.0.0.1, qui est remplacée par le NSIP attribué à l'instance Citrix ADC CPX par le moteur Docker.

Dans les déploiements Citrix ADC CPX haute disponibilité, vous pouvez ajouter des serveurs virtuels génériques sur l'instance Citrix ADC CPX principale. La synchronisation de la configuration entre les nœuds configure le serveur virtuel générique sur l'instance Citrix ADC CPX secondaire. Il élimine le besoin de configurer le serveur virtuel sur le NSIP attribué par le moteur Docker aux instances Citrix ADC CPX.

Points à noter :

- Assurez-vous que le numéro de port que vous attribuez au serveur virtuel générique n'est utilisé par aucun autre serveur virtuel du déploiement.
- L'ajout de serveur virtuel générique échoue si le numéro de port que vous attribuez au serveur virtuel générique est déjà utilisé par les services internes.
- Le serveur virtuel générique ne prend pas en charge le caractère *.

Pour créer un serveur virtuel d'équilibrage de charge générique, entrez la commande suivante à l'invite de commandes :

```
1 add lb vserver <name> <serviceType> 127.0.0.1 <port>
2
3 add lb vserver testlbvserver HTTP 127.0.0.1 30000
4 <!--NeedCopy-->
```

Pour créer un serveur virtuel de commutation de contenu générique, à l'invite de commandes, entrez la commande suivante :

```
1 add cs vserver <name> <serviceType> 127.0.0.1 <port>
2
3 add cs vserver testcsvserver HTTP 127.0.0.1 30000
4 <!--NeedCopy-->
```

Déployez Citrix ADC CPX en tant que proxy pour permettre le flux de trafic Est-Ouest

February 22, 2022

Dans ce déploiement, l'instance Citrix ADC CPX agit en tant que proxy pour permettre la communication entre les conteneurs d'applications résidant sur plusieurs hôtes. L'instance Citrix ADC CPX est provisionnée avec les applications sur plusieurs hôtes et fournit le chemin de communication le plus court.

L'image suivante illustre le flux de trafic entre deux applications via les instances Citrix ADC CPX.

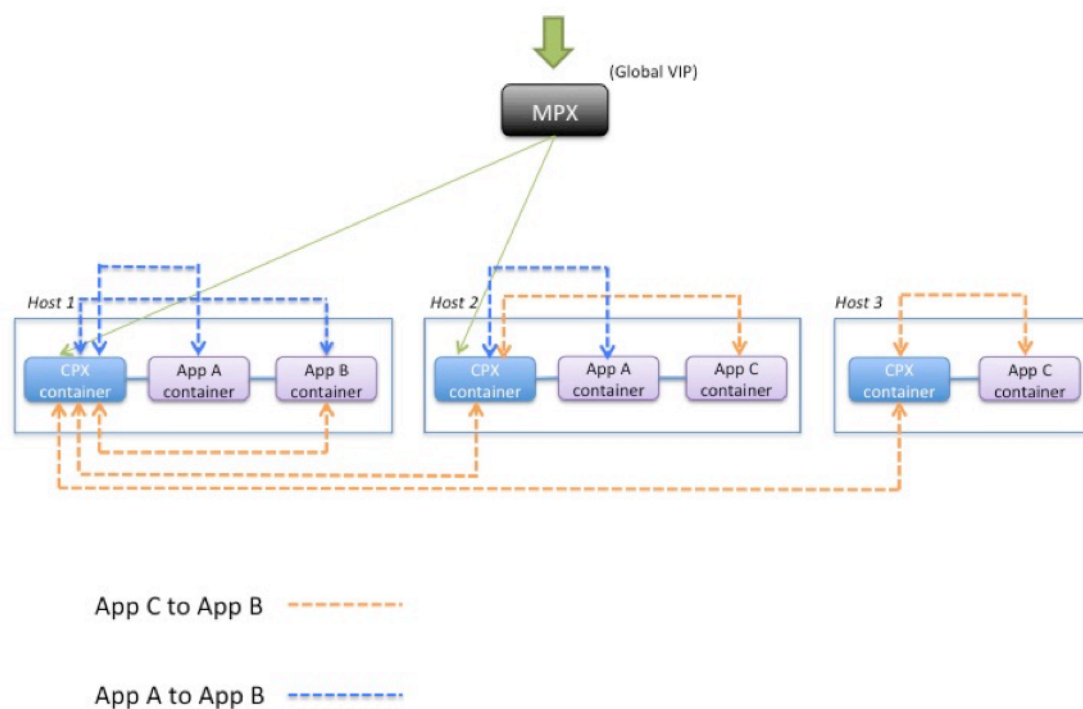

Cette image montre le flux de trafic entre l'application C et l'application B et entre l'application A et l'application B. Lorsque l'application C (dans l'un des hôtes) envoie une demande à B, la demande est d'abord reçue sur le conteneur Citrix ADC CPX sur le même hôte que l'application C. Ensuite, le conteneur Citrix ADC CPX transmet le trafic vers le conteneur Citrix ADC CPX hébergé sur le même hôte que l'application B, puis le trafic est transféré vers l'application B. Un chemin de trafic similaire est suivi lorsque l'application A envoie une demande à l'application B.

Dans cet exemple, un Citrix ADC MPX est également déployé pour autoriser le trafic vers les applications depuis Internet via une adresse IP virtuelle globale. Le trafic provenant du Citrix ADC MPX est reçu sur les conteneurs Citrix ADC CPX, qui répartit ensuite le trafic entre les conteneurs d'applications.

Le schéma suivant illustre cette topologie avec les configurations qui doivent être définies pour que la communication ait lieu.

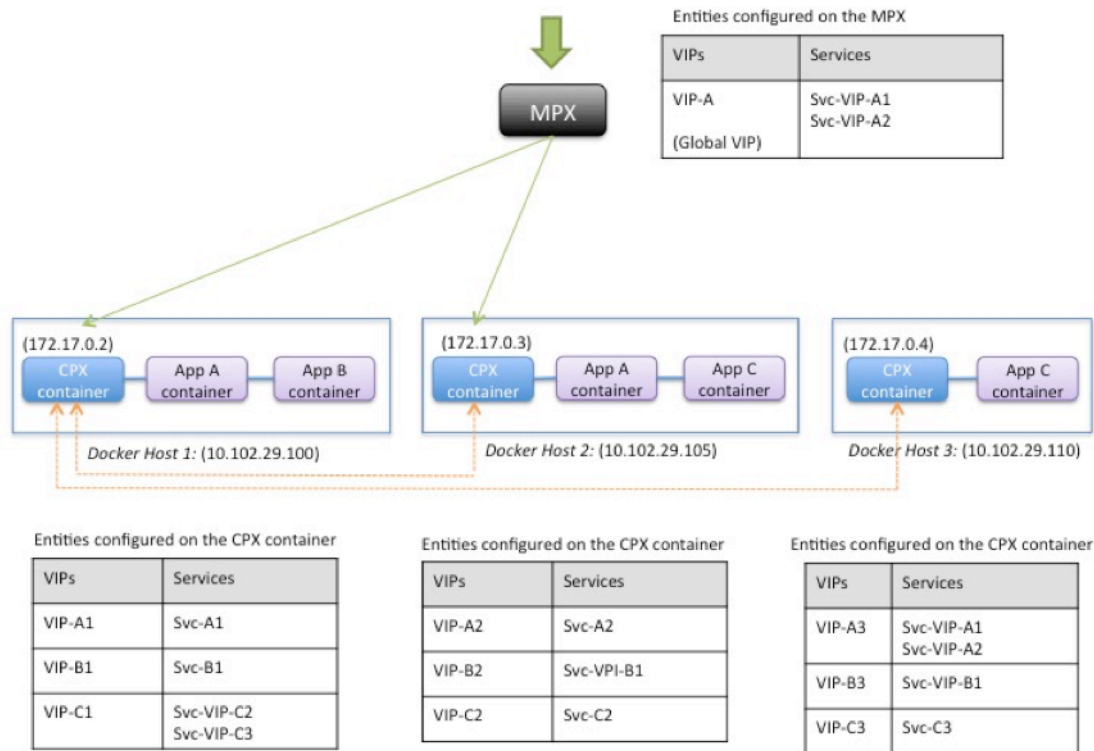

Le tableau suivant répertorie les adresses IP et les ports configurés sur les instances Citrix ADC CPX dans cet exemple de configuration.

Docker Host 1		Docker Host 2		Docker Host 3	
VIPs	Services Bound to the VIP	VIPs	Services Bound to the VIP	VIPs	Services Bound to the VIP
VIP-A1 172.17.0.2:30000	SVC-A1 10.102.29.100:80	VIP-A2 172.17.0.3:30000	SVC-A2 10.102.29.105:80	VIP-A3 172.17.0.4:30000	SVC-VIP-A1 10.102.29.100:30000
					SVC-VIP-A2 10.102.29.105:30000
VIP-B1 172.17.0.2:30001	SVC-B1 10.102.29.100:90	VIP-B2 172.17.0.3:30001	SVC-VIP-B1 10.102.29.100:30001	VIP-B3 172.17.0.4:30001	SVC-VIP-B1 10.102.29.100:30001
VIP-C1 172.17.0.2:30002	SVC-VIP-C2 10.102.29.105:30002	VIP-C2 172.17.0.3:30002	SVC-C2 10.102.29.105:70	VIP-C3 172.17.0.4:30002	SVC-C3 10.102.29.110:70
	SVC-VIP-C3 10.102.29.110:30002				

Pour configurer cet exemple de scénario, exécutez la commande suivante à l'invite du shell Linux lors de la création du conteneur Citrix ADC CPX sur les trois hôtes Docker :

```
1 docker run -dt -p 22 -p 80 -p 161/udp -p 30000-30002: 30000-30002 --
  ulimit core=-1 --privileged=true cpx:6.2
2 <!--NeedCopy-->
```

Exécutez les commandes suivantes à l'aide de la fonctionnalité Tâches de Citrix ADM ou des API NITRO.

Sur l'instance Citrix ADC CPX sur l'hôte Docker 1 :

```
1 add lb vserver VIP-A1 HTTP 172.17.0.2 30000
2 add service svc-A1 10.102.29.100 HTTP 80
3 bind lb vserver VIP-A1 svc-A1
4 add lb vserver VIP-B1 HTTP 172.17.0.2 30001
5 add service svc-B1 10.102.29.100 HTTP 90
6 bind lb vserver VIP-B1 svc-B1
7 add lb vserver VIP-C1 HTTP 172.17.0.2 30002
8 add service svc-VIP-C2 10.102.29.105 HTTP 30002
9 add service svc-VIP-C3 10.102.29.110 HTTP 30002
10 bind lb vserver VIP-C1 svc-VIP-C2
11 bind lb vserver VIP-C1 svc-VIP-C3
12 <!--NeedCopy-->
```

Sur l'instance Citrix ADC CPX sur l'hôte Docker 2 :

```
1 add lb vserver VIP-A2 HTTP 172.17.0.3 30000
2 add service svc-A2 10.102.29.105 HTTP 80
3 bind lb vserver VIP-A2 svc-A2
4 add lb vserver VIP-B2 HTTP 172.17.0.3 30001
5 add service svc-VIP-B1 10.102.29.100 HTTP 30001
6 bind lb vserver VIP-B2 svc-VIP-B1
7 add lb vserver VIP-C2 HTTP 172.17.0.3 30002
8 add service svc-C2 10.102.29.105 HTTP 70
9 bind lb vserver VIP-C2 svc-C2
10 <!--NeedCopy-->
```

Sur l'instance Citrix ADC CPX sur l'hôte Docker 3 :

```
1 add lb vserver VIP-A3 HTTP 172.17.0.4 30000
2 add service svc-VIP-A1 10.102.29.100 HTTP 30000
3 add service svc-VIP-A2 10.102.29.105 HTTP 30000
4 bind lb vserver VIP-A3 svc-VIP-A1
5 bind lb vserver VIP-A3 svc-VIP-A2
6 add lb vserver VIP-B3 HTTP 172.17.0.4 30001
7 add service svc-VIP-B1 10.102.29.100 HTTP 30001
8 bind lb vserver VIP-B3 svc-VIP-B1
9 add lb vserver VIP-C3 HTTP 172.17.0.4 30002
```

```
10 add service svc-C3 10.102.29.110 HTTP 70
11 bind lb vserver VIP-C3 svc-C3
12 <!--NeedCopy-->
```

Déployer Citrix ADC CPX sur un réseau hôte unique

February 22, 2022

Dans un réseau hôte unique, l'instance Citrix ADC CPX agit en tant que proxy entre les conteneurs d'applications sur le même hôte. À ce titre, l'instance Citrix ADC CPX fournit évolutivité et sécurité aux applications basées sur des conteneurs. En outre, il optimise les performances et fournit également un aperçu des données de télémétrie.

Dans un réseau hôte unique, le client, les serveurs et l'instance Citrix ADC CPX sont déployés en tant que conteneurs sur le même hôte Docker. Tous les conteneurs sont reliés par un pont docker0.

Dans cet environnement, l'instance Citrix ADC CPX agit en tant que proxy pour les applications provisionnées en tant que conteneurs sur le même hôte Docker.

La figure suivante illustre la topologie à hôte unique.

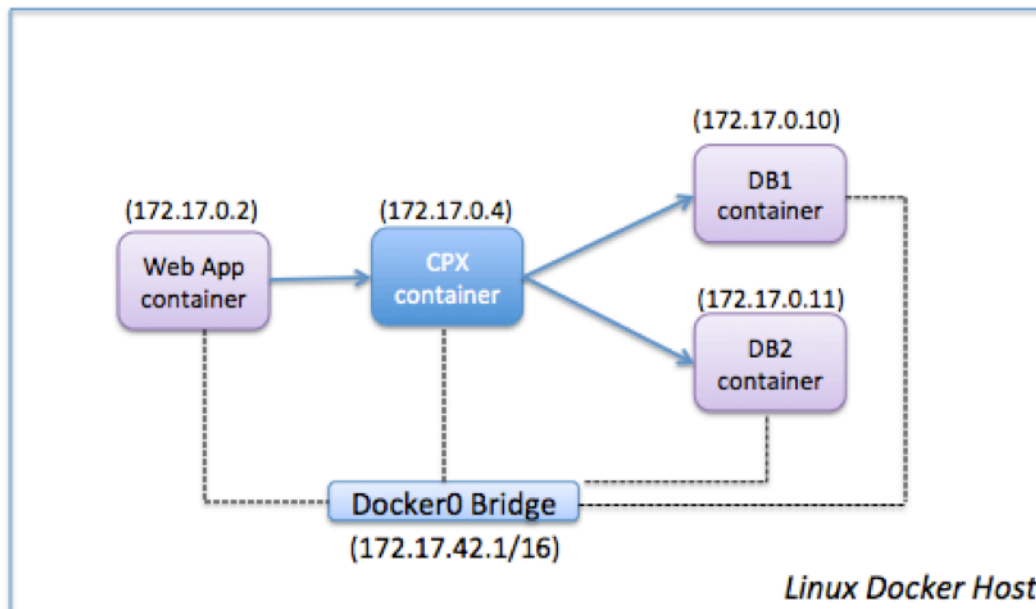

Dans cet exemple, un conteneur d'application Web (172.17.0.2) est le client et les deux conteneurs de base de données, DB1 (172.17.0.10) et DB2 (172.17.0.11), sont les serveurs. Le conteneur Citrix ADC CPX (172.17.0.4) se trouve entre le client et les serveurs agissant en tant que proxy.

Pour permettre à l'application Web de communiquer avec les conteneurs de base de données via Citrix ADC CPX, vous devez d'abord configurer deux services sur le conteneur Citrix ADC CPX pour représenter les deux serveurs. Configurez ensuite un serveur virtuel à l'aide de l'adresse IP Citrix ADC CPX et d'un port HTTP non standard (tel que 81), car Citrix ADC CPX réserve le port HTTP standard 80 pour la communication NITRO.

Dans cette topologie, vous n'avez pas à configurer de règles NAT car le client et le serveur se trouvent sur le même réseau.

Pour configurer ce scénario, exécutez les commandes suivantes à l'aide de la fonctionnalité Tâches de Citrix ADM ou des API NITRO :

```
1   add service db1 HTTP 172.17.0.10 80
2   add service db2 HTTP 172.17.0.11 80
3   add lb vserver cpx-vip HTTP 172.17.0.4 81
4   bind lb vserver cpx-vip db1
5   bind lb vserver cpx-vip db2
6   <!--NeedCopy-->
```

Déployer Citrix ADC CPX dans un réseau multi-hôtes

February 22, 2022

Une instance Citrix ADC CPX dans un réseau multi-hôtes peut être configurée dans un déploiement de production dans le centre de données où elle fournit des fonctions d'équilibrage de charge. Il peut également fournir des fonctions de surveillance et des données analytiques.

Dans un réseau multi-hôtes, les instances Citrix ADC CPX, les serveurs principaux et les clients sont déployés sur différents hôtes. Vous pouvez utiliser des topologies multi-hôtes dans les déploiements de production où l'instance Citrix ADC CPX équilibre la charge d'un ensemble d'applications et de serveurs basés sur des conteneurs, voire des serveurs physiques.

Topologie 1 : Citrix ADC CPX et serveurs principaux sur le même hôte ; client sur un réseau différent

Dans cette topologie, l'instance Citrix ADC CPX et les serveurs de base de données sont provisionnés sur le même hôte Docker, mais le trafic client provient d'un autre emplacement sur le réseau. Cette topologie peut être utilisée dans un déploiement de production dans lequel l'instance Citrix ADC CPX équilibre la charge d'un ensemble d'applications ou de serveurs basés sur des conteneurs.

Le schéma suivant illustre cette topologie.

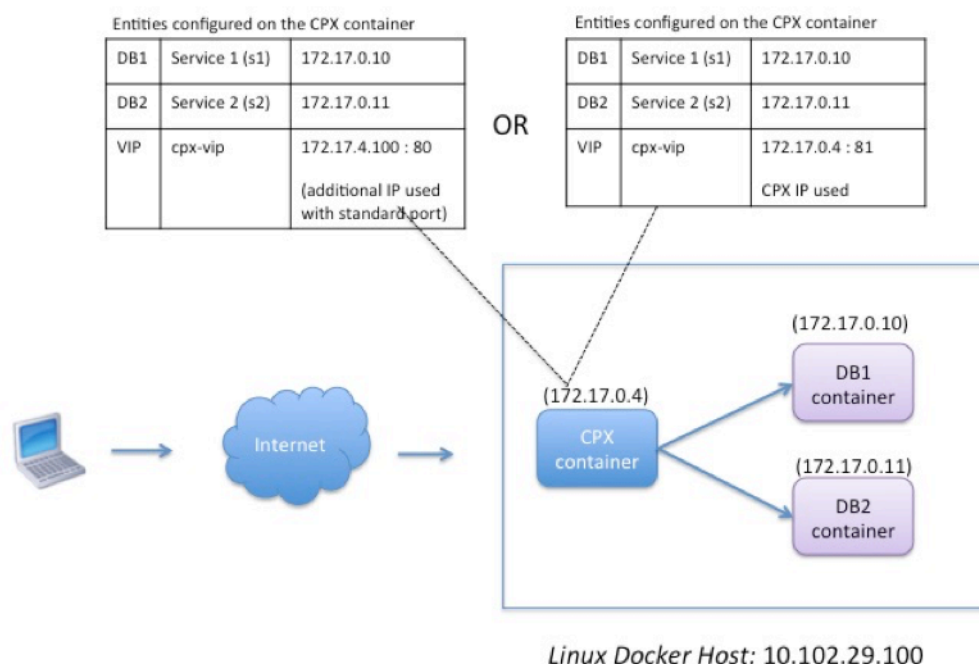

Dans cet exemple, l'instance Citrix ADC CPX (172.17.0.4) et les deux serveurs, DB1 (172.17.0.10) et DB2 (172.17.0.11) sont provisionnés sur le même hôte Docker avec l'adresse IP 10.102.29.100. Le client réside ailleurs sur le réseau.

Les demandes du client provenant d'Internet sont reçues sur l'adresse IP virtuelle configurée sur l'instance Citrix ADC CPX, qui distribue ensuite les demandes sur les deux serveurs.

Vous pouvez utiliser deux méthodes pour configurer cette topologie :

Méthode 1 : Utilisation d'une adresse IP supplémentaire et d'un port standard pour le VIP

1. Configurez l'adresse IP virtuelle sur le conteneur Citrix ADC CPX à l'aide d'une adresse IP supplémentaire.
2. Configurez une adresse IP supplémentaire pour l'hôte Docker.
3. Configurez les règles NAT pour transférer tout le trafic reçu sur l'adresse IP supplémentaire de l'hôte Docker vers l'adresse IP supplémentaire du VIP.
4. Configurez les deux serveurs en tant que services sur l'instance Citrix ADC CPX.
5. Enfin, liez les services au VIP.

Notez que dans cet exemple de configuration, le réseau 10.x.x.x désigne un réseau public.

Pour configurer cet exemple de scénario, exécutez les commandes suivantes à l'aide de la fonctionnalité Tâches de Citrix ADM ou des API NITRO :

```

1   add service s1 172.17.0.10 HTTP 80
2   add service s2 172.17.0.11 HTTP 80
3   add lb vserver cpx-vip HTTP 172.17.4.100 80
4   bind lb vserver cpx-vip s1
5   bind lb vserver cpx-vip s2
6   <!--NeedCopy-->

```

Configurez une adresse IP publique supplémentaire pour l'hôte Docker et une règle NAT en exécutant les commandes suivantes à l'invite du shell Linux :

```

1   ip addr add 10.102.29.103/24 dev eth0
2   iptables -t nat -A PREROUTING -p ip -d 10.102.29.103 -j DNAT --to-
    destination 172.17.4.100
3   <!--NeedCopy-->

```

Méthode 2 : Utilisation de l'adresse IP Citrix ADC CPX pour l'adresse IP virtuelle et en configurant le mappage des ports :

1. Configurez l'adresse IP virtuelle et les deux services sur l'instance Citrix ADC CPX. Utilisez un port non standard, 81, avec le VIP.
2. Liez les services au VIP.
3. Configurez une règle NAT pour transférer tout le trafic reçu sur le port 50000 de l'hôte Docker vers le VIP et le port 81.

Pour configurer cet exemple de scénario, exécutez la commande suivante à l'invite du shell Linux lors de la création du conteneur Citrix ADC CPX sur les trois hôtes Docker :

```

1   docker run -dt -p 22 -p 80 -p 161/udp -p 50000:81 --ulimit core=-1
    --privileged=true cpx:6.2
2
3   <!--NeedCopy-->

```

Une fois l'instance Citrix ADC CPX provisionnée, exécutez les commandes suivantes soit à l'aide de la fonctionnalité Jobs de Citrix ADM, soit à l'aide des API NITRO :

```

1   add service s1 172.17.0.10 http 80
2   add service s2 172.17.0.11 http 80
3   add lb vserver cpx-vip HTTP 172.17.0.4 81
4   bind lb vserver cpx-vip s1
5   bind lb vserver cpx-vip s2
6   <!--NeedCopy-->

```

Remarque :

Si vous n'avez pas configuré le mappage des ports lors du provisionnement de l'instance Citrix ADC CPX, configurez une règle NAT en exécutant les commandes suivantes à l'invite du shell Linux :

```
iptables -t nat -A PREROUTING -p tcp -m addrtype --dst-type LOCAL -m tcp --dport 50000 -j DNAT --to-destination 172.17.0.4:81
```

Topologie 2 : Citrix ADC CPX avec serveurs physiques et client

Dans cette topologie, seule l'instance de Citrix ADC CPX est provisionnée sur un hôte Docker. Le client et les serveurs ne sont pas basés sur des conteneurs et résident ailleurs sur le réseau.

Dans cet environnement, vous pouvez configurer l'instance de Citrix ADC CPX pour équilibrer la charge du trafic sur les serveurs physiques.

La figure suivante illustre cette topologie.

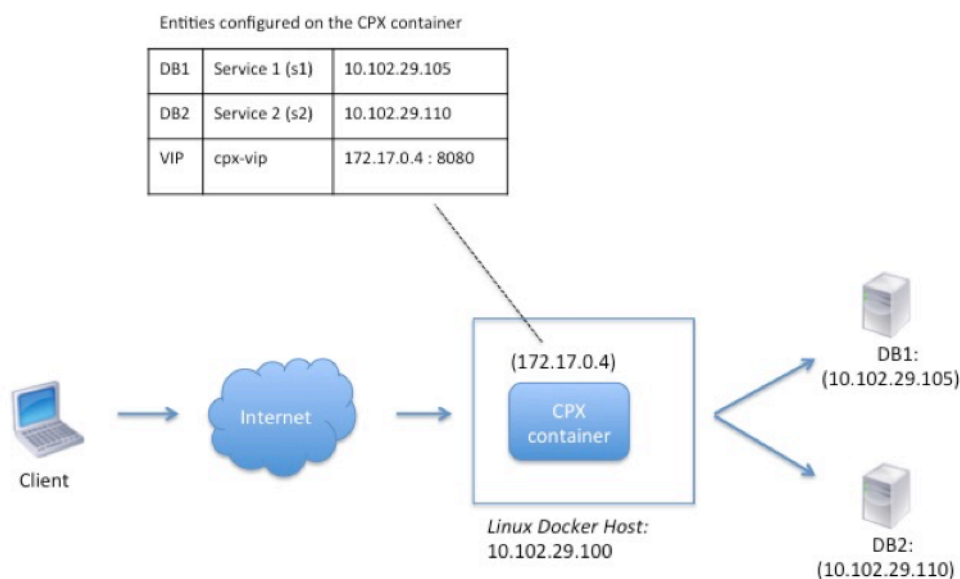

Dans cet exemple, le conteneur Citrix ADC CPX (172.17.0.4) se trouve entre le client et les serveurs physiques agissant en tant que proxy. Les serveurs, DB1 (10.102.29.105) et DB2 (10.102.29.110), résident en dehors d'un hôte Docker sur le réseau. La demande du client provient d'Internet et est reçue sur le Citrix ADC CPX, qui la distribue sur les deux serveurs.

Pour activer cette communication entre le client et les serveurs via Citrix ADC CPX, vous devez d'abord configurer le mappage des ports lors de la création du conteneur Citrix ADC CPX. Configurez ensuite les deux services sur le conteneur Citrix ADC CPX pour représenter les deux serveurs. Enfin, configurez un serveur virtuel à l'aide de l'adresse IP Citrix ADC CPX et du port HTTP mappé non standard 8080.

Notez que dans l'exemple de configuration, le réseau 10.x.x.x désigne un réseau public.

Pour configurer cet exemple de scénario, exécutez la commande suivante à l'invite du shell Linux lors de la création du conteneur Citrix ADC CPX :

```
1     docker run -dt -p 22 -p 80 -p 161/udp -p 8080:8080 --ulimit core=-1
      --privileged=true cpx:6.2
2 <!--NeedCopy-->
```

Ensuite, exécutez les commandes suivantes à l'aide de la fonctionnalité Tâches de Citrix ADM ou des API NITRO :

```
1     add service s1 HTTP 10.102.29.105 80
2     add service s2 HTTP 10.102.29.110 80
3     add lb vserver cpx-vip HTTP 172.17.0.4 8080
4     bind lb vserver cpx-vip s1
5     bind lb vserver cpx-vip s2
6 <!--NeedCopy-->
```

Topologie 3 : Citrix ADC CPX et serveurs provisionnés sur différents hôtes

Dans cette topologie, l'instance Citrix ADC CPX et les serveurs de base de données sont provisionnés sur différents hôtes Docker, et le trafic client provient d'Internet. Cette topologie peut être utilisée dans un déploiement de production dans lequel l'instance Citrix ADC CPX équilibre la charge d'un ensemble d'applications ou de serveurs basés sur des conteneurs.

Le schéma suivant illustre cette topologie.

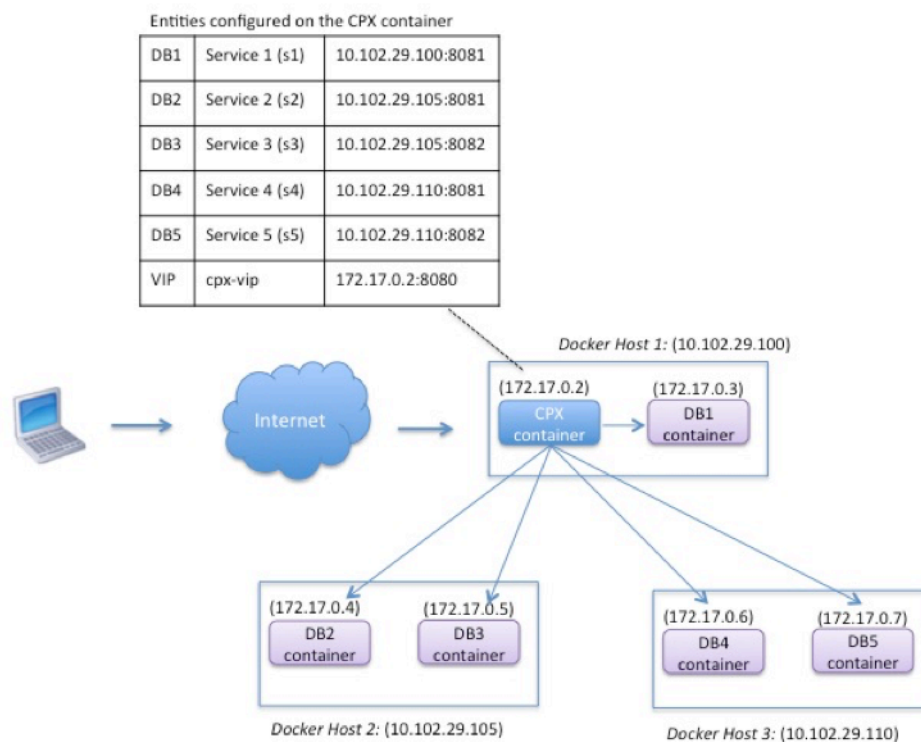

Dans cet exemple, l'instance Citrix ADC CPX et un serveur (DB1) sont provisionnés sur le même hôte Docker avec l'adresse IP 10.102.29.100. Quatre autres serveurs (DB2, DB3, DB4 et DB5) sont provisionnés sur deux hôtes Docker différents, 10.102.29.105 et 10.102.29.110.

Les demandes du client provenant d'Internet sont reçues sur l'instance Citrix ADC CPX, qui distribue ensuite les demandes sur les cinq serveurs. Pour activer cette communication, vous devez configurer les éléments suivants :

1. Définissez le mappage des ports lors de la création de votre conteneur Citrix ADC CPX. Dans cet exemple, cela signifie que vous devez transférer le port 8080 du conteneur vers le port 8080 sur l'hôte. Lorsque la demande du client arrive sur le port 8080 de l'hôte, elle correspond au port 8080 du conteneur CPX.
2. Configurez les cinq serveurs en tant que services sur l'instance Citrix ADC CPX. Vous devez utiliser une combinaison de l'adresse IP de l'hôte Docker et du port mappé respectifs pour définir ces services.
3. Configurez un VIP sur l'instance Citrix ADC CPX pour recevoir la demande du client. Cette adresse IP virtuelle doit être représentée par l'adresse IP Citrix ADC CPX et le port 8080 qui a été mappé au port 8080 de l'hôte.
4. Enfin, liez les services au VIP.

Notez que dans l'exemple de configuration, le réseau 10.x.x.x désigne un réseau public.

Pour configurer cet exemple de scénario, exécutez la commande suivante à l'invite du shell Linux lors de la création du conteneur Citrix ADC CPX :

```
1     docker run -dt -p 22 -p 80 -p 161/udp -p 8080:8080 --ulimit core=-1
      --privileged=true cpx:6.2
2 <!--NeedCopy-->
```

Exécutez les commandes suivantes à l'aide de la fonctionnalité Tâches de Citrix ADM ou des API NITRO :

```
1     add service s1 10.102.29.100 HTTP 8081
2     add service s2 10.102.29.105 HTTP 8081
3     add service s3 10.102.29.105 HTTP 8082
4     add service s4 10.102.29.110 HTTP 8081
5     add service s5 10.102.29.110 HTTP 8082
6     add lb vserver cpx-vip HTTP 172.17.0.2 8080
7     bind lb vserver cpx-vip s1
8     bind lb vserver cpx-vip s2
9     bind lb vserver cpx-vip s3
10    bind lb vserver cpx-vip s4
11    bind lb vserver cpx-vip s5
12 <!--NeedCopy-->
```

Déployez Citrix ADC CPX avec un accès direct au réseau

February 22, 2022

En mode réseau pont, vous pouvez configurer l'instance Citrix ADC CPX pour avoir un accès direct au réseau. Dans ce scénario, le trafic entrant est directement reçu sur l'adresse IP du serveur virtuel Citrix ADC CPX (VIP).

Pour activer cette communication, vous devez d'abord configurer une adresse IP publique sur le pont docker0. Supprimez ensuite l'adresse IP publique du port réseau eth0 et liez le port réseau au pont docker0.

Configurez l'équilibrage de charge en ajoutant les deux services, puis configurez une adresse IP publique réseau en tant qu'adresse IP virtuelle sur l'instance Citrix ADC CPX. Les demandes des clients sont reçues directement sur le VIP.

Dans l'exemple de configuration, le réseau 10.x.x.x désigne un réseau public.

Pour configurer ce scénario, exécutez la commande suivante à l'invite du shell Linux :

```
1     ip addr add 10.102.29.100/24 dev docker0;
2     ip addr del 10.102.29.100/24 dev eth0;
```

```
3   brctl addif docker0 eth0;
4   ip route del default;
5   ip route add default via 10.102.29.1 dev docker0
6 <!--NeedCopy-->
```

À l'aide de la fonctionnalité Tâches de Citrix ADM ou des API NITRO, exécutez les commandes suivantes :

```
1   add service s1 172.17.0.8 http 80
2   add service s2 172.17.0.9 http 80
3   add lb vserver cpx-vip HTTP 10.102.29.102 80
4   bind lb vserver cpx-vip s1
5   bind lb vserver cpx-vip s2
6 <!--NeedCopy-->
```

Configurer Citrix ADC CPX dans Kubernetes à l'aide de ConfigMaps

February 22, 2022

Dans Kubernetes, vous pouvez configurer l'instance Citrix ADC CPX à l'aide de ConfigMaps. À l'aide de ConfigMaps, vous pouvez configurer dynamiquement l'instance Citrix ADC CPX lors du démarrage de l'instance.

Créez un fichier de configuration `cpx.conf` qui inclut la configuration spécifique à Citrix ADC et les commandes shell bash que vous souhaitez exécuter dynamiquement sur l'instance Citrix ADC CPX. La structure du fichier de configuration nécessite deux types de balises, `##Citrix ADC Commands` et `##Shell Commands`. Sous la balise `##Citrix ADC Commands`, vous devez ajouter toutes les commandes Citrix ADC pour configurer la configuration spécifique à Citrix ADC sur l'instance Citrix ADC CPX. Sous la balise `##Shell Commands`, vous devez ajouter les commandes shell que vous souhaitez exécuter sur l'instance Citrix ADC CPX.

Important :

- Les balises peuvent être répétées plusieurs fois dans le fichier de configuration.
- Le fichier de configuration peut également inclure des commentaires. Ajoutez un caractère « # » avant les commentaires.
- Les balises ne sont pas sensibles à la casse.
- S'il existe des scénarios d'échec lors du déploiement du conteneur Citrix ADC CPX avec le fichier de configuration, les échecs sont consignés dans le fichier `ns.log`.
- Après le démarrage de l'instance Citrix ADC CPX, si vous modifiez le ConfigMap, la configuration mise à jour est appliquée uniquement lorsque l'instance Citrix ADC CPX est redémarré.

rée.

Voici un exemple de fichier de configuration :

```
1 #Citrix ADC Commands
2 add lb vserver v1 http 1.1.1.1 80
3 add service s1 2.2.2.2 http 80
4 bind lb vserver v1 s1
5 #Shell Commands
6 touch /etc/a.txt
7 echo "this is a" > /etc/a.txt
8 #Citrix ADC Commands
9 add lb vserver v2 http
10 #Shell Commands
11 echo "this is a 1" >> /etc/a.txt
12 #Citrix ADC Commands
13 add lb vserver v3 http
14 <!--NeedCopy-->
```

Une fois que vous avez créé le fichier de configuration, vous devez créer un ConfigMap à partir du fichier de configuration à l'aide de la commande `kubectl create configmap`.

```
1 kubectl create configmap cpx-config --from-file=cpx.conf
2 <!--NeedCopy-->
```

Dans l'exemple ci-dessus, vous pouvez créer un ConfigMap, `cpx-config` basé sur le fichier de configuration `cpx.conf`. Vous pouvez ensuite utiliser ce ConfigMap dans le fichier YAML utilisé pour déployer l'instance Citrix ADC CPX.

Vous pouvez afficher le ConfigMap créé à l'aide de la commande `kubectl get configmap`.

```
root@node1:~/yaml## kubectl get configmap cpx-config -o yaml
```

Échantillon :

```
1   apiVersion: v1
2   data:
3     cpx.conf: |
4       #Citrix ADC Commands
5         add lb vserver v1 http 1.1.1.1 80
6         add service s1 2.2.2.2 http 80
7         bind lb vserver v1 s1
8       #Shell Commands
9         touch /etc/a.txt
10        echo "this is a" > /etc/a.txt
11        echo "this is the file" >> /etc/a.txt
12        ls >> /etc/a.txt
```

```
13     #Citrix ADC Commands
14         add lb vserver v2 http
15     #Shell Commands
16         echo "this is a 1" >> /etc/a.txt
17     #Citrix ADC Commands
18         add lb vserver v3 http
19     #end of file
20 kind: ConfigMap
21 metadata:
22     creationTimestamp: 2017-12-26T06:26:50Z
23     name: cpx-config
24     namespace: default
25     resourceVersion: "8865149"
26     selfLink: /api/v1/namespaces/default/configmaps/cpx-config
27     uid: c1c7cb5b-ea05-11e7-914a-926745c10b02
28 <!--NeedCopy-->
```

Vous pouvez spécifier le ConfigMap créé, `cpx-config` dans le fichier YAML utilisé pour déployer l'instance Citrix ADC CPX, comme indiqué ci-dessous :

```
1  apiVersion: v1
2  kind: Pod
3  metadata:
4    name: cpx-1
5    labels:
6      app: cpx-daemon
7    annotations:
8      NETSCALER_AS_APP: "True"
9  spec:
10   hostNetwork: true
11   containers:
12     - name: cpx
13       image: "quay.io/citrix/citrix-k8s-cpx-ingress:13.0-36.28"
14       securityContext:
15         privileged: true
16       volumeMounts:
17         - name: config-volume
18           mountPath: /cpx/conf
19       env:
20         - name: "EULA"
21           value: "yes"
22         - name: "NS_NETMODE"
23           value: "HOST"
24         - name: "kubernetes_url"
25           value: "https://10.90.248.101:6443"
```

```
26     - name: "NS_MGMT_SERVER"
27       value: "10.90.248.99"
28     - name: "NS_MGMT_FINGER_PRINT"
29       value: "19:71:A3:36:85:0A:2B:62:24:65:0F:7E:72:CC:DC:AD:B8:BF
30           :53:1E"
31     - name: "NS_ROUTABLE"
32       value: "FALSE"
33     - name: "KUBERNETES_TASK_ID"
34       valueFrom:
35         fieldRef:
36           fieldPath: metadata.name
37     imagePullPolicy: Never
38   volumes:
39     - name: config-volume
40       configMap:
41         name: cpx-config
42   <!--NeedCopy-->
```

Une fois que l'instance Citrix ADC CPX est déployée et démarre la configuration spécifiée dans le ConfigMap, `cpx-config` elle est appliquée à l'instance Citrix ADC CPX.

Déployer des Citrix ADC CPX en tant que caches DNS locaux pour les nœuds Kubernetes

February 22, 2022

Les espaces d'application d'un cluster Kubernetes dépendent du DNS pour communiquer avec les autres espaces d'application. Les demandes DNS provenant d'applications à l'intérieur d'un cluster Kubernetes sont gérées par Kubernetes DNS (kube-dns). En raison de l'adoption plus large des architectures de microservices, les taux de requêtes DNS au sein d'un cluster Kubernetes augmentent. En conséquence, le DNS Kubernetes (kube-dns) est surchargé. Vous pouvez désormais déployer Citrix ADC CPX en tant que cache DNS local sur chaque nœud Kubernetes et transférer les demandes DNS des espaces d'application du nœud vers Citrix ADC CPX. Vous pouvez ainsi résoudre les demandes DNS plus rapidement et réduire considérablement la charge sur le DNS Kubernetes.

Pour déployer des Citrix ADC CPX, une entité Kubernetes DaemonSet est utilisée pour planifier les espaces Citrix ADC CPX sur chaque nœud du cluster Kubernetes. Un DaemonSet Kubernetes garantit la présence d'une instance de Citrix ADC CPX sur chaque nœud Kubernetes du cluster.

Pour que les espaces d'application dirigent le trafic vers les espaces DNS CPX, vous devez créer un service Kubernetes avec des points de terminaison en tant qu'espaces Citrix ADC CPX. L'adresse IP du cluster de ce service est utilisée comme point de terminaison DNS pour les espaces d'application.

Pour vous assurer que les espaces d'application utilisent l'adresse IP du cluster de services Citrix ADC CPX pour la résolution DNS, vous devez mettre à jour le fichier de configuration de kubelet sur chaque nœud avec l'adresse IP du cluster de services Citrix ADC CPX.

Les variables d'environnement suivantes sont introduites pour prendre en charge le déploiement de Citrix ADC CPX en tant que cache DNS NodeLocal :

- **KUBE_DNS_SVC_IP**: spécifie l'adresse IP du cluster du service `kube-dns` qui est un argument obligatoire pour déclencher la configuration sur un espace Citrix ADC CPX. L'espace Citrix ADC CPX dirige les requêtes DNS vers cette adresse IP lorsque la réponse à la requête DNS n'est pas disponible dans le cache Citrix ADC CPX.
- **CPX_DNS_SVC_IP**: spécifie l'adresse IP du cluster du service Citrix ADC CPX. La variable d'environnement `CPX_DNS_SVC_IP` est utilisée pour configurer le DNS local sur les nœuds. Lorsque vous configurez cette variable, une règle `iptables` est ajoutée pour diriger les demandes DNS provenant des espaces d'application vers l'espace Citrix ADC CPX local à l'intérieur du nœud.
- **NS_DNS_FORCE_TCP**: cette variable d'environnement force l'utilisation de TCP pour les requêtes DNS même si les requêtes sont reçues via UDP.
- **NS_DNS_EXT_RESRV_IP**: spécifie l'adresse IP du serveur de noms externe pour diriger les demandes DNS pour un domaine spécifique.
- **NS_DNS_MATCH_DOMAIN**: spécifie la chaîne de domaine externe à comparer pour diriger les requêtes vers le serveur de noms externe.

Déployer les Citrix ADC CPX en tant que caches DNS sur les nœuds

Le déploiement de Citrix ADC CPX en tant que cache DNS local pour un cluster Kubernetes inclut les tâches suivantes :

Sur le nœud maître :

- Créer un service Kubernetes avec des points de terminaison en tant qu'espaces Citrix ADC CPX
- Créer un ConfigMap pour définir des variables d'environnement pour les espaces Citrix ADC CPX
- Planifiez des espaces Citrix ADC CPX sur chaque nœud du cluster Kubernetes à l'aide d'un DaemonSet Kubernetes.

Sur les nœuds de travail :

- Modifiez le fichier de configuration Kubelet avec l'adresse IP du cluster du service Citrix ADC CPX pour transférer les demandes DNS aux Citrix ADC CPX.

Configuration sur le nœud maître Kubernetes

Effectuez les étapes suivantes sur le nœud maître Kubernetes pour déployer Citrix ADC CPX en tant que cache DNS local pour les nœuds :

1. Créez un service avec des espaces Citrix ADC CPX en tant que points de terminaison à l'aide du fichier `cpx_dns_svc.yaml`.

```
1 kubectl apply -f cpx_dns_svc.yaml
```

Le fichier `cpx_dns_svc.yaml` est fourni comme suit :

```
1     apiVersion: v1
2     kind: Service
3     metadata:
4       name: cpx-dns-svc
5       labels:
6         app: cpxd
7     spec:
8       ports:
9         - protocol: UDP
10          port: 53
11          name: dns
12         - protocol: TCP
13          port: 53
14          name: dns-tcp
15       selector:
16         app: cpx-daemon
```

2. Obtenez l'adresse IP du service Citrix ADC CPX.

```
1 kubectl get svc cpx-dns-svc
```

3. Obtenez l'adresse IP du service DNS Kube.

```
1 kubectl get svc -n kube-system
```

4. Créez un ConfigMap pour définir des variables d'environnement pour les espaces Citrix ADC CPX. Ces variables d'environnement sont utilisées pour transmettre les adresses IP du service Citrix ADC CPX et du service DNS Kube. Au cours de cette étape, un exemple de ConfigMap `cpx-dns-cache` est créé à l'aide des variables d'environnement spécifiées en tant que données (paires clé-valeur) dans un fichier.

```
1 kubectl create configmap cpx-dns-cache --from-file <path-to-file>
```

Voici un exemple de fichier contenant les variables d'environnement sous forme de paires clé-valeur.

```
1 CPX_DNS_SVC_IP: 10.111.95.145
2 EULA: "yes"
3 KUBE_DNS_SVC_IP: 10.96.0.10
4 NS_CPX_LITE: "1"
5 NS_DNS_EXT_RESLV_IP: 10.102.217.142
6 NS_DNS_MATCH_DOMAIN: citrix.com
7 PLATFORM: CP1000
```

Voici un exemple de ConfigMap :

```
1 apiVersion: v1
2 data:
3   CPX_DNS_SVC_IP: 10.111.95.145
4   EULA: "yes"
5   KUBE_DNS_SVC_IP: 10.96.0.10
6   NS_CPX_LITE: "1"
7   NS_DNS_EXT_RESLV_IP: 10.102.217.142
8   NS_DNS_MATCH_DOMAIN: citrix.com
9   PLATFORM: CP1000
10 kind: ConfigMap
11 metadata:
12   creationTimestamp: "2019-10-15T07:45:54Z"
13   name: cpx-dns-cache
14   namespace: default
15   resourceVersion: "8026537"
16   selfLink: /api/v1/namespaces/default/configmaps/cpx-dns-cache
17   uid: 8d06f6ee-133b-4e1a-913c-9963cbf4f48
```

5. Créez un DaemonSet Kubernetes pour Citrix ADC CPX sur le nœud maître.

```
1 kubectl apply -f cpx_daemonset.yaml
```

Le fichier `cpx_daemonset.yaml` est fourni comme suit :

```
1 apiVersion: apps/v1
2 kind: DaemonSet
3 metadata:
4   name: cpx-daemon
5   labels:
6     app: cpxd
7 spec:
8   selector:
```

```
9     matchLabels:
10         app: cpx-daemon
11 template:
12     metadata:
13         labels:
14             app: cpx-daemon
15     spec:
16         containers:
17             - name: cpxd
18               imagePullPolicy: IfNotPresent
19               image: localhost:5000/dev/cpx
20               volumeMounts:
21                 - mountPath: /netns/default/
22                   name: test-vol
23               ports:
24                 - containerPort: 53
25     envFrom:
26         - configMapRef:
27             name: cpx-dns-cache
28     securityContext:
29         privileged: true
30         allowPrivilegeEscalation: true
31     capabilities:
32         add: ["NET_ADMIN"]
33     volumes:
34         - name: test-vol
35           hostPath:
36             path: /proc/1/ns
37             type: Directory
```

Configuration sur les nœuds de travail dans le cluster Kubernetes

Une fois la configuration terminée sur le nœud maître, effectuez l'étape suivante sur les nœuds de travail :

1. Modifiez le fichier de configuration de kubelet afin que les espaces d'application puissent utiliser l'adresse IP du cluster de services Citrix ADC CPX pour la résolution DNS en procédant de l'une des étapes suivantes :
 - Suivez les étapes de la section [Reconfigurer le kubelet d'un nœud](#) et modifiez la valeur de l'argument `--cluster-dns` au format suivant.

```
1     --cluster-dns=<CPX_DNS_SVC_IP>,<KUBE_DNS_SVC_IP>
```

ou

- Modifiez le fichier `/etc/systemd/system/kubelet.service.d/10-kubeadm.conf` et modifiez l'argument `--cluster-dns` en suivant les étapes suivantes.
 - a) Modifiez la configuration de kubelet et spécifiez l'adresse IP du cluster du service Citrix ADC CPX et l'adresse IP du service `kube-dns` pour l'argument `--cluster-dns`.

```
1 root@node:~# cat /etc/systemd/system/kubelet.service.d/10-
  kubeadm.conf | grep KUBELET_DNS_ARGS
2
3 Environment="KUBELET_DNS_ARGS=--cluster-dns
  =10.111.95.145,10.96.0.10 --cluster-domain=cluster.
  local"
4 ExecStart=/usr/bin/kubelet $KUBELET_KUBECONFIG_ARGS
  $KUBELET_CONFIG_ARGS $KUBELET_DNS_ARGS
```

- b) Rechargez le kubelet de nœuds à l'aide des commandes suivantes :

```
1 # systemctl daemon-reload
2 # service kubelet restart
```

Déployer le proxy Citrix ADC CPX sur Google Compute Engine

February 22, 2022

Ce guide de déploiement explique comment déployer Citrix ADC CPX avec Docker sur Google Compute Engine (GCE) de Google Cloud avec Citrix ADM exécuté au sein du réseau d'entreprise. Dans ce déploiement, Citrix ADC CPX installé sur GCE équilibre la charge de deux serveurs principaux, et Citrix ADM fournit des solutions de licences et d'analyse.

Citrix ADC CPX est un proxy basé sur un conteneur qui prend en charge la fonctionnalité complète de couche 7, le téléchargement SSL, plusieurs protocoles et l'API NITRO. Citrix ADM fournit des solutions de gestion, de licence et d'analyse. En tant que serveur de licences, Citrix ADM donne droit aux instances Citrix ADC CPX qui s'exécutent sur site ou dans le cloud.

CPX et CPX Express sont les mêmes images. Lorsque vous obtenez une licence et installez l'image CPX à l'aide de Citrix ADM, l'image CPX dans le Docker App Store (version 11 ou 12) devient une instance CPX complète. Sans licence, l'image CPX devient une instance CPX Express prenant en charge 20 Mbit/s et 250 connexions SSL.

Conditions préalables

- 2 Go de mémoire et 1 vCPU dédiés à Citrix ADC CPX
- Open Source Docker disponible auprès de GCE
- Citrix ADM s'exécutant sur site avec une connexion Internet ou VPN à GCE

Remarque

Pour plus d'informations sur le déploiement de Citrix ADM, consultez [Déploiement de Citrix ADM](#).

Étapes de configuration

Vous devez suivre les étapes suivantes pour configurer ce déploiement.

1. Installez Docker sur une machine virtuelle GCE.
2. Configurez la communication d'API distante avec l'instance Docker.
3. Installez l'image Citrix ADC CPX.
4. Créez une instance CPX.
5. Licence Citrix ADC CPX via Citrix ADM.
6. Configurez les services d'équilibrage de charge sur Citrix ADC CPX et vérifiez la configuration.
 - a) Installez les serveurs Web NGINX.
 - b) Configurez Citrix ADC CPX pour l'équilibrage de charge et vérifiez la répartition de la charge sur les deux services Web.

Étape 1 : installer Docker sur une machine virtuelle GCE

À partir de GCE, créez une machine virtuelle Linux Ubuntu. Ensuite, installez Docker sur la machine virtuelle à l'aide des commandes illustrées dans l'exemple suivant :

```

1 $ sudo curl -ssl https://get.docker.com/ | sh
2 % Total % Received % Xferd Average Speed Time Time Time Current
3 Dload Upload Total Spent Left Speed
4 0 0 0 0 0 0 0 0 --:--:-- --:--:-- --:--:-- 0curl: (6) Could not resolve
   host: xn--ssl-1n0a
5 100 17409 100 17409 0 0 21510 0 --:--:-- --:--:-- --:--:-- 21492
6 apparmor is enabled in the kernel and apparmor utils were already
   installed
7 + sudo -E sh -c apt-key add -
8 + echo -----BEGIN PGP PUBLIC KEY BLOCK-----
9 Version: GnuPG v1
10
```

```
11 mQINBFWln24BEADrBl5p99uKh8+rpvqJ48u4eTtjeXAWbslJotmC/CakbNSq0b9o
12 ddfzRvGVeJVERT/Q/mlvEqgnyTQy+e6oEYN2Y2kqXceUhXagThnqCoxcEJ3+KM4R
13 mYdoe/BJ/J/6rH0jq70mk24z2qB3RU1uAv57iY5VGw5p45uZB4C4pNNsBJXoCvPn
14 TGAs/7IrekFZDDgVraPx/hdiwopQ8NltSfZCYu/jPpWFK28TR8yfVlzYFwibj5WK
15 dHM7ZTqLA1tHIG+agyPf3Rae0jPMsHR6q+arXVwMccy0i+ULU0z8mHUJ3iEMIrPT
16 X+80KaN/ZjibfsB0CjcfiJSB/acn4nxQQgNZigna32velafhQivsNREFeJpzENiG
17 H0oyC6qVe0gKrRiKxzymj0FIMLru/iFF5pSwcQB7PYlt8J0G80lAcPr6VCiN+4c
18 NKv03SdvA69dC0j79Pu09IIVqsJXsSq96HB+TeEmmL+xSdpGtGdCJHMM1fDeCqkZ
19 hT+RtBGQL2SEdWjxbF43oQopocT8cHvyX6Zaltn0svoGs+wX3Z/H6/8P5anog43U
20 65c0A+64Jj00rNDR8j31izhtQMRo892kGeQAaaxg4Pz6HnS7hRC+c0MHUU4HA7iM
21 zhrouAdYeTZeZEQ0A7SxtCME9ZnGwe2grxPXh/U/80WJGkzLFNcTKdv+rWARAQAB
22 tDdEb2NrZXIguUmVsZWFzZSBUB29sIChyZWxlyXNlZG9ja2VyKSA8ZG9ja2VyQGRv
23 Y2t1ci5jb20+iQIcBBABCgAGBQJWw7vdAAoJEFyzYeVS+w0QHysP/i37m4Syo0CV
24 cnybl18vzwBEcp4VCRbXvHvOXty1gccVIV8/aJqNKgBV97LY3vrp0yiIeB8ETQeg
25 srxFE7t/Gz0rsL0bqfLEHdmn5iBJRkhlFcPzje0nyB3Z0IJB6Uog0/msQVYe5CXJ
26 l6uwr0AmoicBLrVlDAktXVh9RWch0l0KZR2FpHu8h+uM0/zySqIdlyfLa3y5oH
27 scU+nGU1i6ImwDTD3ysZC5jp9aVfvUmcESyAb4vvdcaHR+bXhA/RW8QHeeMFlWw
28 7Z2jYHyuHmDnWG2yUrnCqAJTrWV+0fKRIzzJFBs4e88ru5h2ZIXdRepw/+COYj34
29 LyzxR2cxr2u/xvxwXCkSMe7F4KZAphD+1ws61FhnUMi/PERMYfTFuvPrCkq4gyBj
30 t3fFpZ2NR/fKW87Q0eVcn1ivXl9id3MMs9KXJsg7QasT7mCsee2VIFsrxkFQ2jNp
31 D+JAERRn9Fj4ArHL5TbwkkFbZzVSi6fr5h2GbCAXIGhIXKnjjorPY/YDX6X8AaH0
32 W1zblWy/CFr6VFl963jrjJgag0G6tNtBZLrclZgWh0QpeZZ5Lbvz2ZA5CqRrFAVc
33 wPNW1f0bFIRtqV6vuVluFOPCMAAn0nqR02w9t17iVQj03oVN0mbQi9vjuExXh1Yo
34 ScVeti06LSmlQfVEVRTqHLMgXyR/EMo7iQIcBBABCgAGBQJXSWBLAAoJEFyzYeVS
35 +w0QeH0QAI6btAfYwYPuAjfRUy9qlnPhZ+xt1rnwsUzsbmo8K3XTNh+l/R08nu0d
36 sczw30Q1wju28fh1N8ay223+69f0+yICaXqR18AbGgFGKX7vo0gfeVaxdItUN3eH
37 NydGFzmeOKbAlrxIMECnSTG/TkFVY09Ntlv9vSN2BupmTagTRErxLZKnVsWRzp+X
38
39 -----END PGP PUBLIC KEY BLOCK-----
40
41 OK
42 + sudo -E sh -c mkdir -p /etc/apt/sources.list.d
43 + dpkg --print-architecture
44 + sudo -E sh -c echo deb \[arch=amd64\] https://apt.dockerproject.org
    /repo ubuntu-yakkety main > /etc/apt/sources.list.d/docker.list
45 + sudo -E sh -c sleep 3; apt-get update; apt-get install -y -q docker-
    engine
46 Hit:1 http://us-west1.gce.archive.ubuntu.com/ubuntu yakkety InRelease
47 Get:2 http://us-west1.gce.archive.ubuntu.com/ubuntu yakkety-updates
    InRelease [102 kB]
48 Get:3 http://us-west1.gce.archive.ubuntu.com/ubuntu yakkety-backports
    InRelease [102 kB]
49 Get:4 http://us-west1.gce.archive.ubuntu.com/ubuntu yakkety/restricted
    Sources [5,376 B]
50 Get:5 http://us-west1.gce.archive.ubuntu.com/ubuntu yakkety/multiverse
```

```
Sources [181 kB]
51 Get:6 http://us-west1.gce.archive.ubuntu.com/ubuntu yakkety/universe
    Sources [8,044 kB]
52 Get:7 http://archive.canonical.com/ubuntu yakkety InRelease [11.5 kB]
53 Get:8 http://security.ubuntu.com/ubuntu yakkety-security InRelease [102
    kB]
54 Get:9 https://apt.dockerproject.org/repo ubuntu-yakkety InRelease [47.3
    kB]
55 Get:10 http://us-west1.gce.archive.ubuntu.com/ubuntu yakkety/main
    Sources [903 kB]
56 Get:11 http://us-west1.gce.archive.ubuntu.com/ubuntu yakkety-updates/
    restricted Sources [2,688 B]
57 Get:12 http://us-west1.gce.archive.ubuntu.com/ubuntu yakkety-updates/
    universe Sources [57.9 kB]
58 Get:13 http://us-west1.gce.archive.ubuntu.com/ubuntu yakkety-updates/
    multiverse Sources [3,172 B]
59 Get:14 http://us-west1.gce.archive.ubuntu.com/ubuntu yakkety-updates/
    main Sources [107 kB]
60 Get:15 http://us-west1.gce.archive.ubuntu.com/ubuntu yakkety-updates/
    main amd64 Packages [268 kB]
61 Get:16 http://us-west1.gce.archive.ubuntu.com/ubuntu yakkety-updates/
    main Translation-en [122 kB]
62 Get:17 http://us-west1.gce.archive.ubuntu.com/ubuntu yakkety-updates/
    universe amd64 Packages [164 kB]
63 Get:18 http://us-west1.gce.archive.ubuntu.com/ubuntu yakkety-updates/
    universe Translation-en [92.4 kB]
64 Get:19 http://us-west1.gce.archive.ubuntu.com/ubuntu yakkety-updates/
    multiverse amd64 Packages [4,840 B]
65 Get:20 http://us-west1.gce.archive.ubuntu.com/ubuntu yakkety-updates/
    multiverse Translation-en [2,708 B]
66 Get:21 http://us-west1.gce.archive.ubuntu.com/ubuntu yakkety-backports/
    universe Sources [2,468 B]
67 Get:22 http://us-west1.gce.archive.ubuntu.com/ubuntu yakkety-backports/
    main Sources [2,480 B]
68 Get:23 http://us-west1.gce.archive.ubuntu.com/ubuntu yakkety-backports/
    main amd64 Packages [3,500 B]
69 Get:24 http://us-west1.gce.archive.ubuntu.com/ubuntu yakkety-backports/
    universe amd64 Packages [3,820 B]
70 Get:25 http://us-west1.gce.archive.ubuntu.com/ubuntu yakkety-backports/
    universe Translation-en [1,592 B]
71 Get:26 http://archive.canonical.com/ubuntu yakkety/partner amd64
    Packages [2,480 B]
72 Get:27 http://security.ubuntu.com/ubuntu yakkety-security/main Sources
    [47.7 kB]
73 Get:28 https://apt.dockerproject.org/repo ubuntu-yakkety/main amd64
```



```
    Packages [2,453 B]
74 Get:29 http://security.ubuntu.com/ubuntu yakkety-security/universe
    Sources [20.7 kB]
75 Get:30 http://security.ubuntu.com/ubuntu yakkety-security/multiverse
    Sources [1,140 B]
76 Get:31 http://security.ubuntu.com/ubuntu yakkety-security/restricted
    Sources [2,292 B]
77 Get:32 http://security.ubuntu.com/ubuntu yakkety-security/main amd64
    Packages [150 kB]
78 Get:33 http://security.ubuntu.com/ubuntu yakkety-security/main
    Translation-en [68.0 kB]
79 Get:34 http://security.ubuntu.com/ubuntu yakkety-security/universe
    amd64 Packages [77.2 kB]
80 Get:35 http://security.ubuntu.com/ubuntu yakkety-security/universe
    Translation-en [47.3 kB]
81 Get:36 http://security.ubuntu.com/ubuntu yakkety-security/multiverse
    amd64 Packages [2,832 B]
82 Fetched 10.8 MB in 2s (4,206 kB/s)
83 Reading package lists... Done
84 Reading package lists...
85 Building dependency tree...
86 Reading state information...
87 The following additional packages will be installed:
88 aufs-tools cgroupfs-mount libltdl7
89 The following NEW packages will be installed:
90 aufs-tools cgroupfs-mount docker-engine libltdl7
91 0 upgraded, 4 newly installed, 0 to remove and 37 not upgraded.
92 Need to get 21.2 MB of archives.
93 After this operation, 111 MB of additional disk space will be used.
94 Get:1 http://us-west1.gce.archive.ubuntu.com/ubuntu yakkety/universe
    amd64 aufs-tools amd64 1:3.2+20130722-1.1ubuntu1 [92.9 kB]
95 Get:2 http://us-west1.gce.archive.ubuntu.com/ubuntu yakkety/universe
    amd64 cgroupfs-mount all 1.3 [5,778 B]
96 Get:3 http://us-west1.gce.archive.ubuntu.com/ubuntu yakkety/main amd64
    libltdl7 amd64 2.4.6-1 [38.6 kB]
97 Get:4 https://apt.dockerproject.org/repo ubuntu-yakkety/main amd64
    docker-engine amd64 17.05.0~ce-0~ubuntu-yakkety [21.1 MB]
98 Fetched 21.2 MB in 1s (19.8 MB/s)
99 Selecting previously unselected package aufs-tools.
100 (Reading database ... 63593 files and directories currently installed.)
101 Preparing to unpack .../aufs-tools_1%3a3.2+20130722-1.1ubuntu1_amd64.
    deb ...
102 Unpacking aufs-tools (1:3.2+20130722-1.1ubuntu1) ...
103 Selecting previously unselected package cgroupfs-mount.
104 Preparing to unpack .../cgroupfs-mount_1.3_all.deb ...
```

```
105 Unpacking cgroupfs-mount (1.3) ...
106 Selecting previously unselected package libltdl7:amd64.
107 Preparing to unpack .../libltdl7_2.4.6-1_amd64.deb ...
108 Unpacking libltdl7:amd64 (2.4.6-1) ...
109 Selecting previously unselected package docker-engine.
110 Preparing to unpack .../docker-engine_17.05.0~ce-0~ubuntu-yakkety_amd64
    .deb ...
111 Unpacking docker-engine (17.05.0~ce-0~ubuntu-yakkety) ...
112 Setting up aufs-tools (1:3.2+20130722-1.1ubuntu1) ...
113 Processing triggers for ureadahead (0.100.0-19) ...
114 Setting up cgroupfs-mount (1.3) ...
115 Processing triggers for libc-bin (2.24-3ubuntu2) ...
116 Processing triggers for systemd (231-9ubuntu4) ...
117 Setting up libltdl7:amd64 (2.4.6-1) ...
118 Processing triggers for man-db (2.7.5-1) ...
119 Setting up docker-engine (17.05.0~ce-0~ubuntu-yakkety) ...
120 Created symlink /etc/systemd/system/multi-user.target.wants/docker.
    service → /lib/systemd/system/docker.service.
121 Created symlink /etc/systemd/system/sockets.target.wants/docker.socket
    → /lib/systemd/system/docker.socket.
122 Processing triggers for ureadahead (0.100.0-19) ...
123 Processing triggers for libc-bin (2.24-3ubuntu2) ...
124 Processing triggers for systemd (231-9ubuntu4) ...
125 + sudo -E sh -c docker version
126 Client:
127 Version: 17.05.0-ce
128 API version: 1.29
129 Go version: go1.7.5
130 Git commit: 89658be
131 Built: Thu May 4 22:15:36 2017
132 OS/Arch: linux/amd64
133
134 Server:
135 Version: 17.05.0-ce
136 API version: 1.29 (minimum version 1.12)
137 Go version: go1.7.5
138 Git commit: 89658be
139 Built: Thu May 4 22:15:36 2017
140 OS/Arch: linux/amd64
141 Experimental: false
142
143 If you would like to use Docker as a non-root user, you should now
    consider
144 adding your user to the "docker" group with something like:
145
```

```
146 sudo usermod -aG docker albert_lee
147
148 Remember that you will have to log out and back in for this to take
    effect.
149
150 WARNING: Adding a user to the "docker" group will grant the ability to
    run
151 containers which can be used to obtain root privileges on the
152 docker host.
153 Refer to https://docs.docker.com/engine/security/security/#docker-
    daemon-attack-surface
154 for more information.
155
156 $
157
158 \*\*$ sudo docker info\*\*
159 Containers: 0
160 Running: 0
161 Paused: 0
162 Stopped: 0
163 Images: 0
164 Server Version: 17.05.0-ce
165 Storage Driver: aufs
166 Root Dir: /var/lib/docker/aufs
167 Backing Filesystem: extfs
168 Dirs: 0
169 Dirperm1 Supported: true
170 Logging Driver: json-file
171 Cgroup Driver: cgroupfs
172 Plugins:
173 Volume: local
174 Network: bridge host macvlan null overlay
175 Swarm: inactive
176 Runtimes: runc
177 Default Runtime: runc
178 Init Binary: docker-init
179 containerd version: 9048e5e50717ea4497b757314bad98ea3763c145
180 runc version: 9c2d8d184e5da67c95d601382adf14862e4f2228
181 init version: 949e6fa
182 Security Options:
183 apparmor
184 seccomp
185 Profile: default
186 Kernel Version: 4.8.0-51-generic
187 Operating System: Ubuntu 16.10
```

```
188 OSType: linux
189 Architecture: x86_64
190 CPUs: 1
191 Total Memory: 3.613GiB
192 Name: docker-7
193 ID: R5TW:VKXK:EKGR:GHWM:UNU4:LPJH:IQY5:X77G:NNRQ:HWBY:LIUD:4ELQ
194 Docker Root Dir: /var/lib/docker
195 Debug Mode (client): false
196 Debug Mode (server): false
197 Registry: https://index.docker.io/v1/
198 Experimental: false
199 Insecure Registries:
200 127.0.0.0/8
201 Live Restore Enabled: false
202
203 WARNING: No swap limit support
204 $
205
206 \*\*$ sudo docker images\*\*
207 REPOSITORY TAG IMAGE ID CREATED SIZE
208 $
209
210 \*\*$ sudo docker ps\*\*
211 CONTAINER ID IMAGE COMMAND CREATED STATUS PORTS NAMES
212 $
213 <!--NeedCopy-->
```

Étape 2 : Configurer la communication d'API distante avec l'instance Docker

Ouvrez le port 4243 pour la communication de l'API avec l'instance Docker. Ce port est requis pour que Citrix ADM puisse communiquer avec l'instance Docker.

```
1
2 \*\*cd /etc/systemd/system\*\*
3 \*\*sudo vi docker-tcp.socket\*\*
4 \*\*cat docker-tcp.socket\*\*
5 [Unit]
6 \*\*Description=Docker Socket for the API
7 [Socket]
8 ListenStream=4243
9 BindIPv6Only=both
10 Service=docker.service
11 [Install]
12 WantedBy=sockets.target\*\*
```

```
13
14 $ \*\*sudo systemctl enable docker-tcp.socket\*\*
15 Created symlink /etc/systemd/system/sockets.target.wants/docker-tcp.
    socket → /etc/systemd/system/docker-tcp.socket.
16 \*\*sudo systemctl enable docker.socket\*\*
17 \*\*sudo systemctl stop docker\*\*
18 \*\*sudo systemctl start docker-tcp.socket\*\*
19 \*\*sudo systemctl start docker\*\*
20 $ \*\*sudo systemctl status docker\*\*
21 • docker.service - Docker Application Container Engine
22 Loaded: loaded (/lib/systemd/system/docker.service; enabled; vendor
    preset: enabled)
23 Active: \*\*active (running)\*\* since Wed 2017-05-31 12:52:17 UTC; 2s
    ago
24 Docs: https://docs.docker.com
25 Main PID: 4133 (dockerd)
26 Tasks: 16 (limit: 4915)
27 Memory: 30.1M
28 CPU: 184ms
29 CGroup: /system.slice/docker.service
30 └─4133 /usr/bin/dockerd -H fd://
31 └─4137 docker-containerd -l unix:///var/run/docker/libcontainerd/docker
    -containerd.sock --metrics-interval=0 --start-timeout 2m -
32
33 May 31 12:52:17 docker-7 dockerd[4133]: time="2017-05-31T12
    :52:17.300890402Z" level=warning msg="Your kernel does not support
    cgroup rt peri
34 May 31 12:52:17 docker-7 dockerd[4133]: time="2017-05-31T12
    :52:17.301079754Z" level=warning msg="Your kernel does not support
    cgroup rt runt
35 May 31 12:52:17 docker-7 dockerd[4133]: time="2017-05-31T12
    :52:17.301681794Z" level=info msg="Loading containers: start."
36 May 31 12:52:17 docker-7 dockerd[4133]: time="2017-05-31T12
    :52:17.417539064Z" level=info msg="Default bridge (docker0) is
    assigned with an I
37 May 31 12:52:17 docker-7 dockerd[4133]: time="2017-05-31T12
    :52:17.465011600Z" level=info msg="Loading containers: done."
38 May 31 12:52:17 docker-7 dockerd[4133]: time="2017-05-31T12
    :52:17.484747909Z" level=info msg="Daemon has completed
    initialization"
39 May 31 12:52:17 docker-7 dockerd[4133]: time="2017-05-31T12
    :52:17.485119478Z" level=info msg="Docker daemon" commit=89658be
    graphdriver=aufs
40 May 31 12:52:17 docker-7 systemd[1]: Started Docker Application
    Container Engine.
```

```
41 May 31 12:52:17 docker-7 dockerd[4133]: time="2017-05-31T12
    :52:17.503832254Z" level=info msg="API listen on /var/run/docker.
    sock"
42 May 31 12:52:17 docker-7 dockerd[4133]: time="2017-05-31T12
    :52:17.504061522Z" level=info msg="API listen on [::]:4243"
43 $
44
45 (external)$ \*\curl 104.199.209.157:4243/version\*\*
46 {
47   "Version":"17.05.0-ce","ApiVersion":"1.29","MinAPIVersion":"1.12","
    GitCommit":"89658be","GoVersion":"go1.7.5","Os":"linux","Arch":"
    amd64","KernelVersion":"4.8.0-52-generic","BuildTime":"2017-05-04
    T22:15:36.071254972+00:00" }
48
49 (external)$
50
51 <!--NeedCopy-->
```

Étape 3 : Installation de l'image Citrix ADC CPX

Obtenez l'image Citrix ADC CPX sur le Docker App Store. Le CPX Express et le CPX ont la même image. Toutefois, lorsque vous installez une licence et que vous installez l'image CPX à l'aide de Citrix ADM, l'image devient une instance CPX complète avec 1 Gbit/s de performances. Sans licence, l'image devient une instance CPX Express prenant en charge 20 Mbit/s et 250 connexions SSL.

```
1 $ \*\sudo docker pull store/citrix/citrixadccpx:13.0-36.29\*\*
2 13.0-36.29: Pulling from store/citrix/citrixadccpx
3 4e1f679e8ab4: Pull complete
4 a3ed95caeb02: Pull complete
5 2931a926d44b: Pull complete
6 362cd40c5745: Pull complete
7 d10118725a7a: Pull complete
8 1e570419a7e5: Pull complete
9 d19e06114233: Pull complete
10 d3230f008ffd: Pull complete
11 22bdb10a70ec: Pull complete
12 1a5183d7324d: Pull complete
13 241868d4ebff: Pull complete
14 3f963e7ae2fc: Pull complete
15 fd254cf1ea7c: Pull complete
16 33689c749176: Pull complete
17 59c27bad28f5: Pull complete
18 588f5003e10f: Pull complete
```

```
19 Digest: sha256:31
    a65cfa38833c747721c6fbc142faec6051e5f7b567d8b212d912b69b4f1ebe
20 Status: Downloaded newer image for store/citrix/citrixadccpx:13.0-36.29
21 $
22
23 $ \*\*sudo docker images\*\*
24 REPOSITORY TAG IMAGE ID CREATED SIZE
25 store/citrix/citrixadccpx:13.0-36.29 6fa57c38803f 3 weeks ago 415MB
26 $
27 <!--NeedCopy-->
```

Étape 4 : créer une instance Citrix ADC CPX

Installez l'image Citrix ADC CPX sur l'hôte Docker. Ouvrez les ports pour des services spécifiques, comme illustré dans l'exemple suivant, et spécifiez une adresse IP pour Citrix ADM :

```
1 bash-2.05b# \*\*CHOST=${
2 1:-localhost }
3 \*\*
4 bash-2.05b# \*\*echo | openssl s_client -connect $CHOST:443 | openssl
    x509 -fingerprint -noout | cut -d'=' -f2\*\*
5 depth=0 C = US, ST = California, L = San Jose, O = Citrix NetScaler, OU
    = Internal, CN = Test Only Cert
6 verify error:num=18:self signed certificate
7 verify return:1
8 depth=0 C = US, ST = California, L = San Jose, O = Citrix NetScaler, OU
    = Internal, CN = Test Only Cert
9 verify return:1
10 DONE
11 24:AA:8B:91:7B:72:5E:6E:C1:FD:86:FA:09:B6:42:49:FC:1E:86:A4
12 bash-2.05b#
13
14 $ \*\*sudo docker run -dt -p 50000:88 -p 5080:80 -p 5022:22 -p 5443:443
    -p 5163:161/udp -e NS_HTTP_PORT=5080 -e NS_HTTPS_PORT=5443 -e
    NS_SSH_PORT=5022 -e NS_SNMP_PORT=5163 -e EULA=yes -e LS_IP=xx.xx.xx.
    xx -e PLATFORM=CP1000 --privileged=true --ulimit core=-1 -e
    NS_MGMT_SERVER=xx.xx.xx.xx:xxxx -e NS_MGMT_FINGER_PRINT=24:AA:8B
    :91:7B:72:5E:6E:C1:FD:86:FA:09:B6:42:49:FC:1E:86:A4 --env
    NS_ROUTABLE=false --env HOST=104.199.209.157 store/citrix/
    citrixadccpx:13.0-36.29\*\*
15 44ca1c6c0907e17a10ffcb9ffe33cd3e9f71898d8812f816e714821870fa3538
16 $
17
18 $ \*\*sudo docker ps\*\*
```

```
19 CONTAINER ID IMAGE COMMAND CREATED STATUS PORTS NAMES
20 44ca1c6c0907 store/citrix/citrixadccpx:13.0-36.29 "/bin/sh -c 'bash ...
    " 19 seconds ago Up 17 seconds 0.0.0.0:5022->22/tcp,
    0.0.0.0:5080->80/tcp, 0.0.0.0:50000->88/tcp, 0.0.0.0:5163->161/udp,
    0.0.0.0:5443->443/tcp gifted_perlman
21 $
22
23 $ \*\*ssh -p 5022 root@localhost\*\*
24 root@localhost's password:
25 Welcome to nsoslx 1.0 (GNU/Linux 4.8.0-52-generic x86_64)
26
27 * Documentation: https://www.citrix.com/
28 Last login: Mon Jun 5 18:58:51 2017 from xx.xx.xx.xx
29 root@44ca1c6c0907:~#
30 root@44ca1c6c0907:~#
31 root@44ca1c6c0907:~# \*\*cli_script.sh 'show ns ip'\*\*
32 exec: show ns ip
33 Ippaddress Traffic Domain Type Mode Arp Icmp Vserver State
34 -----
35 1) 172.17.0.2 0 NetScaler IP Active Enabled Enabled NA Enabled
36 2) 192.0.0.1 0 SNIP Active Enabled Enabled NA Enabled
37 Done
38 root@44ca1c6c0907:~# \*\*cli_script.sh 'show licenseserver'\*\*
39 exec: show licenseserver
40 1) ServerName: xx.xx.xx.xxPort: 27000 Status: 1 Grace: 0 Gptimeleft: 0
41 Done
42 root@44ca1c6c0907:~# cli_script.sh 'show capacity'
43 exec: show capacity
44 Actualbandwidth: 1000 Platform: CP1000 Unit: Mbps Maxbandwidth: 3000
    Minbandwidth: 20 Instancecount: 0
45 Done
46 root@44ca1c6c0907:~#
47
48 $ \*\*sudo iptables -t nat -L -n\*\*
49 Chain PREROUTING (policy ACCEPT)
50 target prot opt source destination
51 DOCKER all -- 0.0.0.0/0 0.0.0.0/0 ADDRTYPE match dst-type LOCAL
52
53 Chain INPUT (policy ACCEPT)
54 target prot opt source destination
55
56 Chain OUTPUT (policy ACCEPT)
57 target prot opt source destination
58 DOCKER all -- 0.0.0.0/0 !127.0.0.0/8 ADDRTYPE match dst-type LOCAL
59
```



```
60 Chain POSTROUTING (policy ACCEPT)
61 target prot opt source destination
62 MASQUERADE all -- 172.17.0.0/16 0.0.0.0/0
63 MASQUERADE tcp -- 172.17.0.2 172.17.0.2 tcp dpt:443
64 MASQUERADE udp -- 172.17.0.2 172.17.0.2 udp dpt:161
65 MASQUERADE tcp -- 172.17.0.2 172.17.0.2 tcp dpt:88
66 MASQUERADE tcp -- 172.17.0.2 172.17.0.2 tcp dpt:80
67 MASQUERADE tcp -- 172.17.0.2 172.17.0.2 tcp dpt:22
68
69 Chain DOCKER (2 references)
70 target prot opt source destination
71 RETURN all -- 0.0.0.0/0 0.0.0.0/0
72 DNAT tcp -- 0.0.0.0/0 0.0.0.0/0 tcp dpt:5443 to:172.17.0.2:443
73 DNAT udp -- 0.0.0.0/0 0.0.0.0/0 udp dpt:5163 to:172.17.0.2:161
74 DNAT tcp -- 0.0.0.0/0 0.0.0.0/0 tcp dpt:50000 to:172.17.0.2:88
75 DNAT tcp -- 0.0.0.0/0 0.0.0.0/0 tcp dpt:5080 to:172.17.0.2:80
76 DNAT tcp -- 0.0.0.0/0 0.0.0.0/0 tcp dpt:5022 to:172.17.0.2:22
77 $
78 <!--NeedCopy-->
```

Étape 5 : Licence Citrix ADC CPX via Citrix ADM

En supposant que Citrix ADM s'exécute sur site, vous devriez être en mesure de vérifier que Citrix ADC CPX communique avec MAS et envoie des informations. Les images suivantes montrent Citrix ADC CPX récupérant une licence auprès de Citrix ADM.

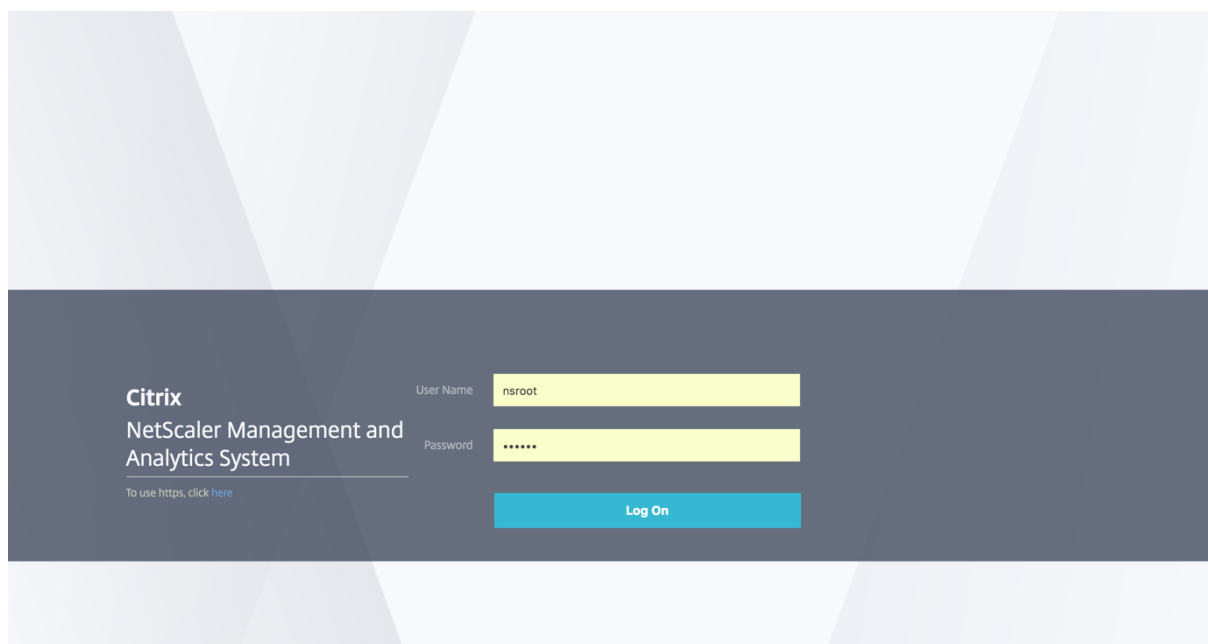

Citrix NetScaler Management and Analytics System May 31 2017 13:14:20 GMT nsroot

Search here

Networks > License Settings

License Server Port Settings

Proxy Server Port	License Server Port	Vendor Daemon Port
0	27000	7279

License Files

The following license files are present on this server. Select **Add New License** to upload more licenses. To delete a license, select the license and click **Delete**.

[Add License File](#) [Apply Licenses](#) [Delete](#) [Download](#)

<input type="checkbox"/>	Name	Last Modified	Size
<input type="checkbox"/>	FID_3bf0b423_15ba7640cc6_2664.lic	2017-05-23 21:30:15	1.10 KB
<input type="checkbox"/>	FID_3bf0b423_15ba7640cc6_2672.lic	2017-05-23 21:30:15	1.10 KB
<input type="checkbox"/>	FID_2a2386a8_15b93284902_487e.lic	2017-05-23 21:30:15	1.10 KB
<input type="checkbox"/>	FID_2a2386a8_15b93284902_4878.lic	2017-05-23 21:30:15	1.10 KB
<input type="checkbox"/>	FID_3bf0b423_15ba7640cc6_5281.lic	2017-05-23 21:30:15	1.10 KB
<input type="checkbox"/>	FID_2a2386a8_15b93284902_4870.lic	2017-05-23 21:30:15	1.10 KB
<input type="checkbox"/>	FID_3bf0b423_15ba7640cc6_527b.lic	2017-05-23 21:30:15	1.10 KB
<input type="checkbox"/>	FID_2a2386a8_15b93284902_486a.lic	2017-05-23 21:30:15	1.10 KB
<input type="checkbox"/>	FID_3bf0b423_15ba7640cc6_5275.lic	2017-05-23 21:30:15	1.10 KB
<input type="checkbox"/>	FID_2a2386a8_15b93284902_4864.lic	2017-05-23 21:30:15	1.10 KB

License Expiry Information

Feature	Count	Days To Expiry
No items		

Citrix NetScaler Management and Analytics System Jun 05 2017 15:09:41 GMT nsroot

Search here

Networks > Instances > NetScaler CPX

NetScaler CPX

Instances **3** Docker Host **0**

[Add](#) [Provision](#) [Delete](#) [Dashboard](#) [Reboot](#) [Action](#) Search

<input type="checkbox"/>	IP Address	Host Name	State	Docker Host	Port Range	SSH Port	HTTP Port	HTTPS Port	SNMP Port
<input type="checkbox"/>	172.17.0.2	-NA-	Out of Service	104.196.190.229		32770	32769	32768	32768
<input type="checkbox"/>	172.17.0.5	-NA-	Out of Service	10.10.15.159	88-88	32785	32784	32783	32773
<input type="checkbox"/>	172.17.0.2	-NA-	Up	104.199.209.157		5022	5080	5443	5163

Citrix NetScaler Management and Analytics System Jun 05 2017 15:10:23 GMT nsroot

Search here

Networks > License Settings > CPX Licenses

CPX Licenses

Instances

10.0%

Total 10
Used 1

The following instances are consuming Instance license.

Name	IP Address	Instance Type	Allocation Status	Allocated Capacity
e516b1b61939	172.17.0.2	NetScaler CPX	Not available <input type="button" value="i"/>	1

Étape 6 : Configurez les services d'équilibrage de charge sur Citrix ADC CPX et vérifiez la configuration

Tout d'abord, installez les serveurs Web NGINX sur l'hôte Docker. Configurez ensuite l'équilibrage de charge sur Citrix ADC CPX pour équilibrer la charge des deux serveurs Web et testez la configuration.

Installation des serveurs Web NGINX

Utilisez les commandes illustrées dans l'exemple suivant pour installer des serveurs Web NGINX.

```
1 $ sudo docker pull nginx
2 Using default tag: latest
3 latest: Pulling from library/nginx
4 Digest: sha256:41
   ad9967ea448d7c2b203c699b429abe1ed5af331cd92533900c6d77490e0268
5 Status: Image is up to date for nginx:latest
6
7
8 \*\*$ sudo docker run -d -p 81:80 nginx\*\*
9 098a77974818f451c052ecd172080a7d45e446239479d9213cd4ea6a3678616f
10
11
12 \*\*$ sudo docker run -d -p 82:80 nginx\*\*
13 bbdac2920bb4085f70b588292697813e5975389dd546c0512daf45079798db65
14
15
16 \*\*$ sudo iptables -t nat -L -n\*\*
17 Chain PREROUTING (policy ACCEPT)
18 target prot opt source destination
19 DOCKER all -- 0.0.0.0/0 0.0.0.0/0 ADDRTYPE match dst-type LOCAL
20
21 Chain INPUT (policy ACCEPT)
22 target prot opt source destination
23
24 Chain OUTPUT (policy ACCEPT)
25 target prot opt source destination
26 DOCKER all -- 0.0.0.0/0 !127.0.0.0/8 ADDRTYPE match dst-type LOCAL
27
28 Chain POSTROUTING (policy ACCEPT)
29 target prot opt source destination
30 MASQUERADE all -- 172.17.0.0/16 0.0.0.0/0
31 MASQUERADE tcp -- 172.17.0.2 172.17.0.2 tcp dpt:443
32 MASQUERADE udp -- 172.17.0.2 172.17.0.2 udp dpt:161
33 MASQUERADE tcp -- 172.17.0.2 172.17.0.2 tcp dpt:88
34 MASQUERADE tcp -- 172.17.0.2 172.17.0.2 tcp dpt:80
```

```
35 MASQUERADE tcp -- 172.17.0.2 172.17.0.2 tcp dpt:22
36 MASQUERADE tcp -- 172.17.0.3 172.17.0.3 tcp dpt:80
37 MASQUERADE tcp -- 172.17.0.4 172.17.0.4 tcp dpt:80
38
39 Chain DOCKER (2 references)
40 target prot opt source destination
41 RETURN all -- 0.0.0.0/0 0.0.0.0/0
42 DNAT tcp -- 0.0.0.0/0 0.0.0.0/0 tcp dpt:5443 to:172.17.0.2:443
43 DNAT udp -- 0.0.0.0/0 0.0.0.0/0 udp dpt:5163 to:172.17.0.2:161
44 DNAT tcp -- 0.0.0.0/0 0.0.0.0/0 tcp dpt:50000 to:172.17.0.2:88
45 DNAT tcp -- 0.0.0.0/0 0.0.0.0/0 tcp dpt:5080 to:172.17.0.2:80
46 DNAT tcp -- 0.0.0.0/0 0.0.0.0/0 tcp dpt:5022 to:172.17.0.2:22
47 DNAT tcp -- 0.0.0.0/0 0.0.0.0/0 tcp dpt:81 to:172.17.0.3:80
48 DNAT tcp -- 0.0.0.0/0 0.0.0.0/0 tcp dpt:82 to:172.17.0.4:80
49 $
50 <!--NeedCopy-->
```

Configurez Citrix ADC CPX pour l'équilibrage de charge et vérifiez la distribution de la charge sur les deux services Web

```
1 $ \*\*ssh -p 5022 root@localhost\*\*
2 root@localhost's password:
3 Welcome to nsoslx 1.0 (GNU/Linux 4.8.0-52-generic x86_64)
4
5 * Documentation: https://www.citrix.com/
6 Last login: Mon Jun 5 18:58:54 2017 from 172.17.0.1
7 root@44ca1c6c0907:~#
8 root@44ca1c6c0907:~#
9 root@44ca1c6c0907:~#
10 root@44ca1c6c0907:~#
11 root@44ca1c6c0907:~# \*\*cli_script.sh "add service web1 172.17.0.3
    HTTP 80"\*\*
12 exec: add service web1 172.17.0.3 HTTP 80
13 Done
14 root@44ca1c6c0907:~# \*\*cli_script.sh "add service web2 172.17.0.4
    HTTP 80"\*\*
15 exec: add service web2 172.17.0.4 HTTP 80
16 Done
17 root@44ca1c6c0907:~# \*\*cli_script.sh "add lb vserver cpx-vip HTTP
    172.17.0.2 88"\*\*
18 exec: add lb vserver cpx-vip HTTP 172.17.0.2 88
19 Done
20 root@44ca1c6c0907:~# \*\*cli_script.sh "bind lb vserver cpx-vip web1
    "\*\*
```

```
21 exec: bind lb vserver cpx-vip web1
22 Done
23 root@44ca1c6c0907:~# \*\cli_script.sh "bind lb vserver cpx-vip web2
    "\*\*
24 exec: bind lb vserver cpx-vip web2
25 Done
26 root@44ca1c6c0907:~#
27
28 root@44ca1c6c0907:~# \*\cli_script.sh 'show lb vserver cpx-vip'\*\*
29 exec: show lb vserver cpx-vip
30
31 cpx-vip (172.17.0.2:88) - HTTP Type: ADDRESS
32 State: UP
33 Last state change was at Mon Jun 5 19:01:49 2017
34 Time since last state change: 0 days, 00:00:42.620
35 Effective State: UP
36 Client Idle Timeout: 180 sec
37 Down state flush: ENABLED
38 Disable Primary Vserver On Down : DISABLED
39 Appflow logging: ENABLED
40 Port Rewrite : DISABLED
41 No. of Bound Services : 2 (Total) 2 (Active)
42 Configured Method: LEASTCONNECTION
43 Current Method: Round Robin, Reason: A new service is bound
    BackupMethod: ROUNDROBIN
44 Mode: IP
45 Persistence: NONE
46 Vserver IP and Port insertion: OFF
47 Push: DISABLED Push VServer:
48 Push Multi Clients: NO
49 Push Label Rule: none
50 L2Conn: OFF
51 Skip Persistency: None
52 Listen Policy: NONE
53 IcmpResponse: PASSIVE
54 RHlstate: PASSIVE
55 New Service Startup Request Rate: 0 PER_SECOND, Increment Interval: 0
56 Mac mode Retain Vlan: DISABLED
57 DBS_LB: DISABLED
58 Process Local: DISABLED
59 Traffic Domain: 0
60 TROFS Persistence honored: ENABLED
61 Retain Connections on Cluster: NO
62
63 2) web1 (172.17.0.3: 80) - HTTP State: UP Weight: 1
```

```

64 3) web2 (172.17.0.4: 80) - HTTP State: UP Weight: 1
65 Done
66 root@44ca1c6c0907:~#
67
68 (external)$ \*\*curl 104.199.209.157:50000\*\*
69 \\





```

106																				
107	100	612	100	612	0	0	1767	0	--:--:--	--:--:--										
108																				
109	% Total		% Received		% Xferd		Average	Speed	Time	Time	Time									
	Current																			
110																				
111							Dload	Upload	Total	Spent	Left									
	Speed																			
112																				
113	100	612	100	612	0	0	1893	0	--:--:--	--:--:--										
114																				
115	% Total		% Received		% Xferd		Average	Speed	Time	Time	Time									
	Current																			
116																				
117							Dload	Upload	Total	Spent	Left									
	Speed																			
118																				
119	100	612	100	612	0	0	1884	0	--:--:--	--:--:--										
120																				
121	% Total		% Received		% Xferd		Average	Speed	Time	Time	Time									
	Current																			
122																				
123							Dload	Upload	Total	Spent	Left									
	Speed																			
124																				
125	100	612	100	612	0	0	1917	0	--:--:--	--:--:--										
126																				
127	% Total		% Received		% Xferd		Average	Speed	Time	Time	Time									
	Current																			
128																				
129							Dload	Upload	Total	Spent	Left									
	Speed																			
130																				
131	100	612	100	612	0	0	1877	0	--:--:--	--:--:--										
132																				
133	% Total		% Received		% Xferd		Average	Speed	Time	Time	Time									
	Current																			
134																				
135							Dload	Upload	Total	Spent	Left									
	Speed																			

136													
137	100	612	100	612	0	0	1852	0	--:--:--	--:--:--			
											1848		
138													
139	% Total		% Received		% Xferd		Average Speed		Time		Time		Time
	Current												
140													
141							Dload	Upload	Total		Spent		Left
							Speed						
142													
143	100	612	100	612	0	0	1860	0	--:--:--	--:--:--			
											1865		
144													
145	% Total		% Received		% Xferd		Average Speed		Time		Time		Time
	Current												
146													
147							Dload	Upload	Total		Spent		Left
							Speed						
148													
149	100	612	100	612	0	0	1887	0	--:--:--	--:--:--			
											1888		
150													
151	% Total		% Received		% Xferd		Average Speed		Time		Time		Time
	Current												
152													
153							Dload	Upload	Total		Spent		Left
							Speed						
154													
155	100	612	100	612	0	0	1802	0	--:--:--	--:--:--			
											1800		
156													
157	% Total		% Received		% Xferd		Average Speed		Time		Time		Time
	Current												
158													
159							Dload	Upload	Total		Spent		Left
							Speed						
160													
161	100	612	100	612	0	0	1902	0	--:~:~:~	--:~:~:~			
											1906		
162													
163	% Total		% Received		% Xferd		Average Speed		Time		Time		Time
	Current												
164													
165							Dload	Upload	Total		Spent		Left
							Speed						

```

166
167 100    612  100    612    0    0    1843    0  --:--:--  --:--:--
    --:--:--  1848
168
169
170
171  % Total    % Received % Xferd  Average Speed   Time    Time       Time
    Current
172
173                Dload  Upload  Total  Spent  Left
    Speed
174
175 100    612  100    612    0    0    1862    0  --:--:--  --:--:--
    --:--:--  1860
176
177  % Total    % Received % Xferd  Average Speed   Time    Time       Time
    Current
178
179                Dload  Upload  Total  Spent  Left
    Speed
180
181 100    612  100    612    0    0    1806    0  --:--:--  --:--:--
    --:~:~:~  1810
182
183  % Total    % Received % Xferd  Average Speed   Time    Time       Time
    Current
184
185                Dload  Upload  Total  Spent  Left
    Speed
186
187 100    612  100    612    0    0    1702    0  --:~:~:~  --:~:~:~
    --:~:~:~  1704
188
189 (external)$
190
191
192
193
194
195 root@44ca1c6c0907:~# \*\*cli_script.sh 'stat lb vserver cpx-vip'\*\*
196
197 exec: stat lb vserver cpx-vip
198
199
200

```

```

201 Virtual Server Summary
202
203           vsvrIP  port  Protocol  State  Health
204   actSvcs
205 cpx-vip      172.17.0.2  88      HTTP     UP     100
206           2
207
208
209   inactSvcs
210
211 cpx-vip      0
212
213
214
215 Virtual Server Statistics
216
217           Rate (/s)
218   Total
219 Vserver hits           0
220   101
221 Requests           0
222   101
223 Responses           0
224   101
225 Request bytes           0
226   8585
227 Response bytes           0
228   85850
229 Total Packets rcvd           0
230   708
231 Total Packets sent           0
232   408
233 Current client connections  --
234   0

```

235	Current Client Est connections	--
	0	
236		
237	Current server connections	--
	0	
238		
239	Current Persistence Sessions	--
	0	
240		
241	Requests in surge queue	--
	0	
242		
243	Requests in vserver's surgeQ	--
	0	
244		
245	Requests in service's surgeQs	--
	0	
246		
247	Spill Over Threshold	--
	0	
248		
249	Spill Over Hits	--
	0	
250		
251	Labeled Connection	--
	0	
252		
253	Push Labeled Connection	--
	0	
254		
255	Deferred Request	0
	0	
256		
257	Invalid Request/Response	--
	0	
258		
259	Invalid Request/Response Dropped	--
	0	
260		
261	Vserver Down Backup Hits	--
	0	
262		
263	Current Multipath TCP sessions	--
	0	
264		

```

265 Current Multipath TCP subflows      --
      0
266
267 Apdex for client response times.    --
      1.00
268
269 Average client TTLB                 --
      0
270
271 web1          172.17.0.3    80      HTTP      UP      51
      0/s
272
273 web2          172.17.0.4    80      HTTP      UP      50
      0/s
274
275 Done
276
277 root@44ca1c6c0907:~#
278 <!--NeedCopy-->

```

Dépannage de Citrix ADC CPX

February 22, 2022

Ce document explique comment résoudre les problèmes que vous pouvez rencontrer lors de l'utilisation de Citrix ADC CPX. À l'aide de ce document, vous pouvez collecter des journaux pour déterminer les causes et appliquer des solutions de contournement à certains des problèmes courants liés à l'installation et à la configuration de Citrix ADC CPX.

- Comment puis-je afficher les journaux Citrix ADC CPX ?

Vous pouvez afficher les journaux Citrix ADC CPX à l'aide de la commande `kubectl logs` si Citrix ADC CPX est déployé avec l'option `tty: true`. Vous pouvez exécuter la commande suivante pour afficher les journaux :

```
1 kubectl logs <pod-name> [-c <container-name>] [-n <namespace-name>]
```

Exemple,

```
1 kubectl logs cpx-ingress1-69b9b8c648-t8bgn -c cpx -n citrix-adc
```

Voici un exemple de déploiement de l'espace Citrix ADC CPX avec l'option `tty: true`:

```
1 containers:
2   - name: cpx-ingress
3     image: "quay.io/citrix/citrix-k8s-cpx-ingress:13.0-58.30"
4     tty: true
5     securityContext:
6       privileged: true
7     env:
8
9   <!--NeedCopy-->
```

Vous trouverez d'autres journaux de démarrage dans le fichier `/cpx/log/boot.log` du système de fichiers Citrix ADC CPX.

Remarque : Pour obtenir le nom du pod, exécutez la commande `kubectl get pods -o wide`.

- Comment puis-je obtenir le pack de support technique auprès de Citrix ADC CPX ?

Vous pouvez exécuter la commande suivante sur l'interface shell du nœud maître Kubernetes pour collecter le bundle de support technique Citrix ADC CPX :

```
1 kubectl exec <cpx-pod-name> [-c <cpx-container-name>] [-n <
   namespace-name>] /var/netscaler/bins/cli_script.sh "show
   techsupport"
```

Vous pouvez consulter le bundle de support technique dans le répertoire `/var/tmp/support` du système de fichiers du Citrix ADC CPX. Utilisez `scp` ou `kubectl cp` pour copier le bundle de support technique de Citrix ADC CPX vers la destination souhaitée.

Exemple :

```
1 root@localhost# kubectl exec cpx-ingress1-55b9b6fc75-t5kc6 -c cpx
   -n citrix-adc /var/netscaler/bins/cli_script.sh "show
   techsupport"
2 exec: show techsupport
3 Scope: NODE
4 Done
5 root@localhost# kubectl cp cpx-ingress1-55b9b6fc75-t5kc6:var/tmp/
   support/collector_P_192.168.29.232_31Aug2020_07_30.tar.gz /tmp
   /collector_P_192.168.29.232_31Aug2020_07_30.tar.gz -c cpx
6 root@localhost# ll /tmp/collector_P_192.168.29.232
   _31Aug2020_07_30.tar.gz
7 -rw-r--r-- 1 root 1648109 Aug 31 13:23 /tmp/collector_P_192
   .168.29.232_31Aug2020_07_30.tar.gz
```

- Pourquoi le pod Citrix ADC CPX est-il bloqué lors du démarrage ?

Vous pouvez vérifier l'état de l'espace à l'aide de la commande `kubectl describe pods`. Exécutez la commande suivante pour connaître l'état de l'espace :

```
1 kubectl describe pods <pod-name> [-c <container-name>] [-n <namespace-name>]
```

Exemple :

```
1 kubectl describe pods cpx-ingress1-69b9b8c648-t8bgn
```

Si les événements de l'espace indiquent que le conteneur est démarré, vous devez vérifier les journaux de l'espace.

- Comment copier des fichiers entre l'espace Citrix ADC CPX et le nœud maître Kubernetes ?

Il est recommandé d'utiliser la fonction de montage de volume du menu fixe pour monter le répertoire `/cpx` sur le système de fichiers de l'hôte. Si un conteneur Citrix ADC CPX quitte les vidages mémoire, les journaux et autres données importantes sont disponibles sur le point de montage.

Vous pouvez utiliser l'une des commandes suivantes pour copier des fichiers entre l'espace Citrix ADC CPX et le nœud maître Kubernetes :

kubectl cp : Vous pouvez exécuter la commande suivante pour copier des fichiers d'un espace à un autre :

```
1 kubectl cp <pod-name>:<absolute-src-path> <dst-path> [-c <container-name>] [-n <namespace-name>]
```

Exemple :

```
1 root@localhost:~# kubectl cp cpx-ingress-596d56bb6-zbx6h:cpx/log/boot.log /tmp/cpx-boot.log -c cpx-ingress
2 root@localhost:~# ll /tmp/cpx-boot.log
3 -rw-r--r-- 1 root root 7880 Sep 11 00:07 /tmp/cpx-boot.log
```

scp : vous pouvez utiliser la commande pour copier des fichiers entre l'espace Citrix ADC CPX et le nœud Kubernetes. Exécutez la commande suivante pour copier des fichiers d'un espace vers un nœud. Lorsqu'il vous demande le mot de passe, indiquez le mot de passe de l'utilisateur SSH :

```
1 scp <user>@<pod-ip>:<absolute-src-path> <dst-path>
```

Exemple :

```

1 root@localhost:~# scp nsroot@192.168.29.198:/cpx/log/boot.log /
  tmp/cpx-boot.log
2 nsroot@192.168.29.198's password:
3 boot.log
4 100% 7880      5.1MB/s   00:00
5 root@localhost:~#

```

- Comment capturer des paquets sur Citrix ADC CPX ?

Pour capturer des paquets sur Citrix ADC CPX, lancez l'interface shell de Citrix ADC CPX à l'aide de la commande `kubectl exec`. Exécutez la commande suivante pour lancer l'interface shell de l'espace Citrix ADC CPX :

```

1 kubectl exec -it pod-name [-c container-name] [-n namespace-
  name] bash

```

Exemple :

```

1 kubectl exec -it cpx-ingress1-69b9b8c648-t8bgn -c cpx -n
  citrix-adc bash

```

Ensuite, exécutez la commande suivante pour commencer la capture de paquets :

```

1 cli_script.sh "start nstrace -size 0"

```

Si vous souhaitez arrêter la capture de paquets en cours, exécutez la commande suivante :

```

1 cli_script.sh "stop nstrace"

```

Vous pouvez afficher les paquets capturés dans un fichier `.cap` dans le répertoire `/cpx/nstrace/horodatage` du système de fichiers Citrix ADC CPX.

- Pourquoi le serveur de licences n'est-il pas configuré même lorsque Citrix ADC CPX est déployé avec la variable d' `LS_IP=<ADM-IP>` environnement ?

Assurez-vous que le serveur de licences est accessible à partir du nœud sur lequel Citrix ADC CPX est déployé. Vous pouvez utiliser la commande `ping <ADM-IP>` pour vérifier la connectivité entre le nœud Citrix ADC CPX et Citrix ADM.

Si Citrix ADM est accessible depuis le nœud, vous devez vérifier les journaux de configuration du serveur de licences dans le fichier `/cpx/log/boot.log` . Vous pouvez également vérifier la configuration du serveur de licences à l'aide de la commande suivante sur l'interface shell de l'espace Citrix ADC CPX :

```

1 cli_script.sh "show licenseserver"

```

Exemple :

```

1 root@cpx-ingress-596d56bb6-zbx6h:/cpx/log# cli_script.sh "show
  licenseserver"
2 exec: show licenseserver
3 ServerName: 10.106.102.199Port: 27000 Status: 1 Grace: 0
  Gptimeleft: 720
4 Done

```

- Pourquoi la licence groupée n'est-elle pas configurée sur Citrix ADC CPX même après une configuration réussie du serveur de licences sur Citrix ADC CPX ?

Vérifiez les journaux de configuration des licences dans le fichier `/cpx/log/boot.log`. Vous pouvez également vérifier la licence groupée configurée sur Citrix ADC CPX à l'aide de la commande suivante sur l'interface shell de l'espace Citrix ADC CPX :

```
1 cli_script.sh "show capacity"
```

Exemple,

```

1 root@cpx-ingress-596d56bb6-zbx6h:/cpx/log# cli_script.sh "show
  capacity"
2 exec: show capacity
3 Actualbandwidth: 1000 MaxVcpuCount: 2 Edition: Platinum
  Unit: Mbps Bandwidth: 0 ` `Maxbandwidth: 40000
  Minbandwidth: 20 Instancecount: 1
4 Done

```

Assurez-vous également que les fichiers de licences requis sont téléchargés sur le serveur de licences. Vous pouvez également vérifier les licences disponibles sur le serveur de licences une fois qu'il est correctement configuré sur Citrix ADC CPX à l'aide de la commande suivante. Exécutez la commande sur l'interface shell de l'espace Citrix ADC CPX :

```
1 cli_script.sh "sh licenseserverpool"
```

Exemple :

```

1 root@cpx-ingress-596d56bb6-zbx6h:/cpx/log# cli_script.sh "show
  licenseserverpool"
2 exec: show licenseserverpool
3 Instance Total : 5
4 Instance Available : 4
5 Standard Bandwidth Total : 0 Mbps
6 Standard Bandwidth Availabe : 0 Mbps
7 Enterprise Bandwidth Total : 0 Mbps

```



```

 8      Enterprise Bandwidth Available      : 0 Mbps
 9      Platinum Bandwidth Total          : 10.00 Gbps
10      Platinum Bandwidth Available      : 9.99 Gbps
11      CP1000 Instance Total             : 100
12      CP1000 Instance Available        : 100
13      Done
14 <!--NeedCopy-->

```

- Pourquoi les appels d'API NITRO reçoivent-ils une réponse de connexion refusée de Citrix ADC CPX ?

Le port par défaut pour les API NITRO est 9080 (non sécurisé) et 9443 (sécurisé) à partir de Citrix ADC CPX version 12.1. Assurez-vous que le port NITRO de Citrix ADC CPX auquel vous essayez d'accéder est exposé sur l'espace. Vous pouvez exécuter la commande `kubectl describe` pour afficher le port exposé et mappé du conteneur Citrix ADC CPX dans la section Conteneur Citrix ADC CPX :

```
1 kubectl describe pods <pod-name> | grep -i port
```

Exemple :

```

1      ng472 | grep -i port
2      Ports:          80/TCP, 443/TCP, 9080/TCP, 9443/TCP
3      Host Ports:     0/TCP, 0/TCP, 0/TCP, 0/TCP
4      NS_HTTP_PORT:   9080
5      NS_HTTPS_PORT:  9443
6      Port:           <none>
7      Host Port:      <none>
8      NS_PORT:        80
9 <!--NeedCopy-->

```

- Pourquoi le processus NSPPE dans Citrix ADC CPX consomme-t-il la majeure partie de l'utilisation du processeur même s'il n'y a pas ou peu de trafic ?

Si Citrix ADC CPX est déployé avec la variable d' `CPX_CONFIG=' { "YIELD" : " NO" } '` environnement, le processus NSPPE consomme 100 % de l'utilisation du processeur, même s'il n'y a pas ou peu de trafic. Si vous souhaitez que le processus NSPPE ne consomme pas l'utilisation du processeur, vous devez déployer Citrix ADC CPX sans la variable d' `CPX_CONFIG=' { "YIELD" : " NO" } '` environnement. Par défaut, le processus NSPPE dans CPX est configuré pour ne pas surcharger ou consommer l'utilisation du processeur.

- Pourquoi Citrix ADC CPX n'est-il pas répertorié dans Citrix ADM même s'il a été déployé avec les variables d'environnement requises pour l'enregistrement auprès de Citrix ADM ?

Vous pouvez trouver les journaux pour l'enregistrement Citrix ADC CPX auprès de Citrix ADM dans le fichier `/cpx/log/boot.log` sur le système de fichiers Citrix ADC CPX.

Vous pouvez vérifier l'accessibilité de l'adresse IP Citrix ADM à partir de l'espace Citrix ADC CPX à l'aide de la commande `ping`. Assurez-vous également que toutes les variables d'environnement requises pour l'enregistrement Citrix ADM sont configurées pour le conteneur Citrix ADC CPX.

- `NS_MGMT_SERVER`: spécifie l'adresse IP ou le nom de domaine complet ADM-IP.
 - `HOST`: spécifie l'adresse IP du nœud.
 - `NS_HTTP_PORT`: spécifie le port HTTP mappé sur le nœud.
 - `NS_HTTPS_PORT`: spécifie le port HTTPS mappé sur le nœud.
 - `NS_SSH_PORT`: spécifie le port SSH mappé sur le nœud.
 - `NS_SNMP_PORT`: spécifie le port SNMP mappé sur le nœud.
 - `NS_ROUTABLE`: l'adresse IP de l'espace Citrix ADC CPX n'est pas routable de l'extérieur.
 - `NS_MGMT_USER`: spécifie le nom d'utilisateur ADM.
 - `NS_MGMT_PASS`: spécifie le mot de passe ADM.
- Pourquoi le message d'erreur *Nom d'utilisateur ou mot de passe non valide* `cli_script.sh` affiche-t-il après la modification du mot de passe de l'utilisateur nsroot

La commande `cli_script.sh` est un utilitaire wrapper pour NSCLI sur Citrix ADC CPX. Il exécute le premier argument en tant que chaîne de commande ou chemin de fichier et le second argument est facultatif, qui est des informations d'identification. Si le mot de passe de l'utilisateur nsroot est modifié, vous devez fournir des informations d'identification en tant que deuxième argument de `cli_script.sh`. Vous pouvez exécuter la commande suivante pour exécuter NSCLI avec des informations d'identification :

```
1 cli_script.sh "<command>" " :<username>:<password> "
```

Exemple :

```
1 root@087a1e34642d:/# cli_script.sh "show ns ip"
2 exec: show ns ip
3
4 ERROR: Invalid username or password
5
6 root@087a1e34642d:/# cli_script.sh "show ns ip" ":nsroot:
7 nsroot123"
8 exec: show ns ip
9
10 Ippress      Traffic Domain      Type      Mode
      Arp      Icmp      Vserver      State
```

```
11  -----  ----  -----  -----
12  172.17.0.3      0      NetScaler IP      Active
    Enabled  Enabled  NA      Enabled
13  192.0.0.1      0      SNIP              Active
    Enabled  Enabled  NA      Enabled
14  Done
```

- Pourquoi SSH vers Citrix ADC CPX échoue-t-il avec un `rootnsroot` utilisateur ?

À partir de la version 13.0-64.35, Citrix ADC CPX génère un mot de passe par défaut et le met à jour pour les utilisateurs SSH - `root` et `nsroot`. Si vous n'avez pas modifié le mot de passe manuellement, le mot de passe des utilisateurs SSH se trouve dans `/var/deviceinfo/random_id` sur le système de fichiers de Citrix ADC CPX.

**Locations**

Corporate Headquarters | 851 Cypress Creek Road Fort Lauderdale, FL 33309, United States
Silicon Valley | 4988 Great America Parkway Santa Clara, CA 95054, United States

© 2022 Citrix Systems, Inc. All rights reserved. Citrix, the Citrix logo, and other marks appearing herein are property of Citrix Systems, Inc. and/or one or more of its subsidiaries, and may be registered with the U.S. Patent and Trademark Office and in other countries. All other marks are the property of their respective owner(s).